ECAM45X.6Y - 45X.8Y

ELETTA EXPLORE

MACCHINA DA CAFFÈ

Istruzioni per l'uso

MACHINE À CAFÉ

Mode d'emploi

Instructions videos available at:

<https://eletta-explore.delonghi.com>



DeLonghi

A

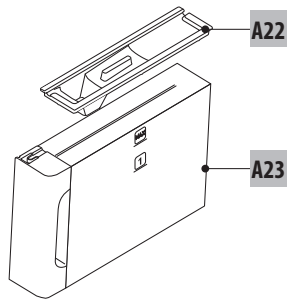
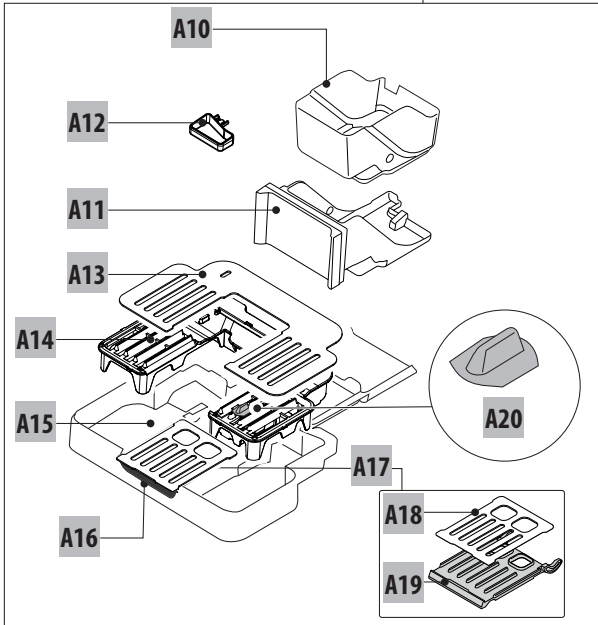
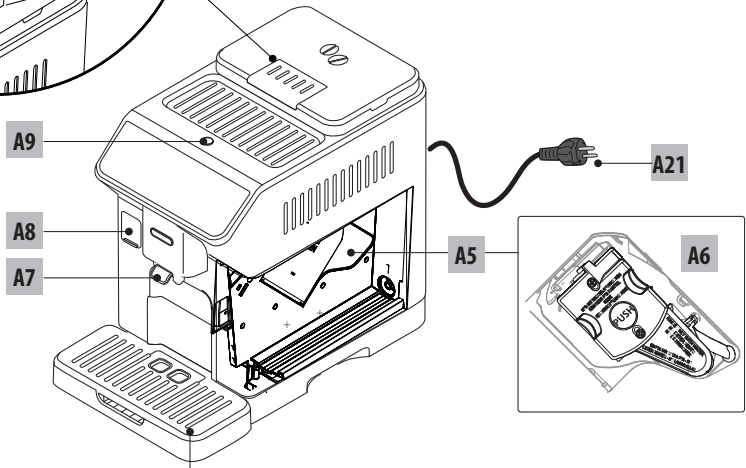
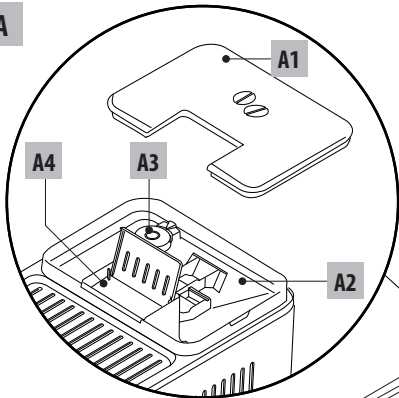

B C

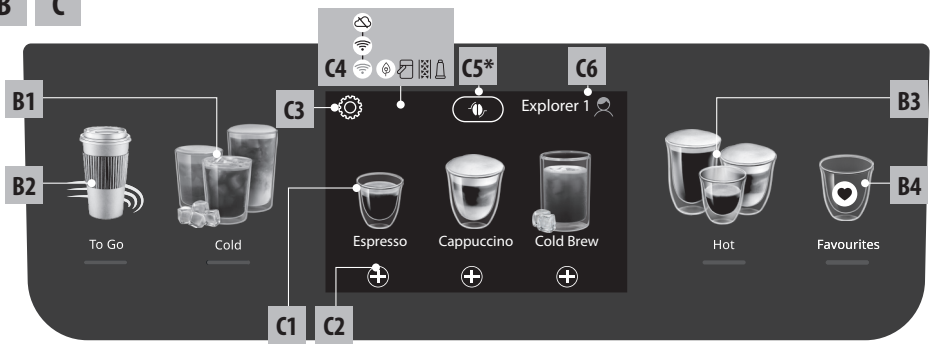

D*

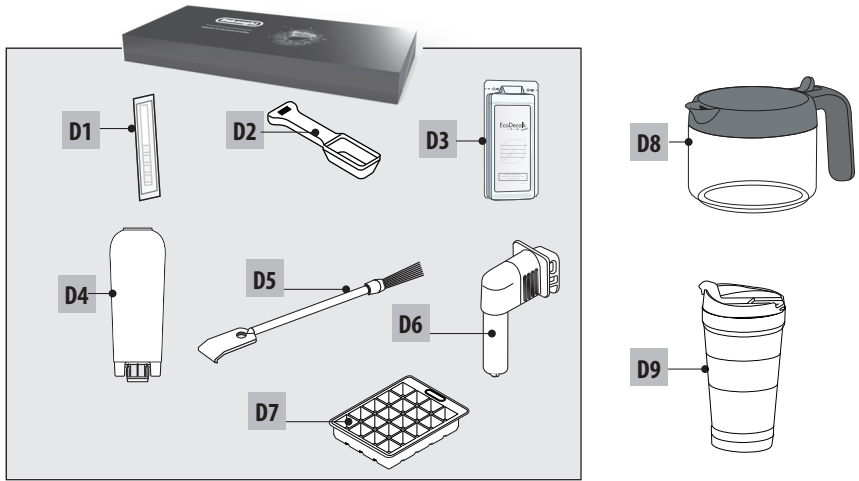

E 

Hot

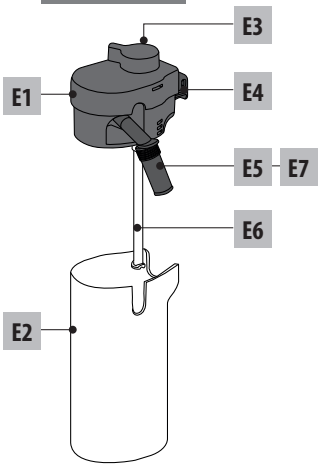

F 

Cold

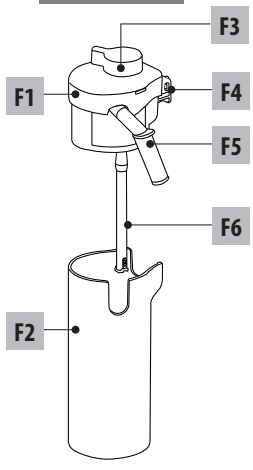

SOMMARIO

1. INTRODUZIONE	5
1.1 Lettere tra parentesi.....	5
1.2 Problemi e riparazioni.....	5
1.3 Scarica l'App!.....	5
2. DESCRIZIONE	5
2.1 Descrizione dell'apparecchio (A).....	5
2.2 Descrizione del pannello di controllo (B).....	5
2.3 Descrizione della homepage (schermata principale) (C).....	5
2.4 Descrizione degli accessori (D) (*diversi a seconda del modello).....	6
2.5 Descrizione della caraffa latte (hot) (E).....	6
2.6 Descrizione della caraffa latte (cold) (F).....	6
3. PRIMA MESSA IN FUNZIONE DELL'APPARECCHIO ☼.....	6
4. ACCENSIONE DELL'APPARECCHIO ☼.....	7
5. SPEGNIMENTO DELL'APPARECCHIO	7
6. IMPOSTAZIONI DEL MENÙ ☼.....	7
6.1 Risciacquo.....	7
6.2 Decalcifica.....	8
6.3 Connettività.....	8
6.4 Regolazione macinatura.....	8
6.5 Temperatura caffè.....	8
6.6 Lingue.....	9
6.7 Crea e modifica profili.....	9
6.8 Imposta Auto-spegnimento.....	9
6.9 Generale.....	9
6.10 Water filter.....	9
6.11 Durezza acqua.....	9
6.12 Valori di fabbrica.....	9
6.13 Svuota circuito.....	9
6.14 Statistiche.....	10
7. SELEZIONE DELLE BEVANDE	10
8. PREPARAZIONE DELLE BEVANDE CAFFÈ ☼ 11	
8.1 Preparare la macchina per le bevande caffè 11	
8.2 Bevande caffè a selezione diretta.....	11
8.3 Personalizzazione della bevanda.....	12
8.4 Preparazione della bevanda utilizzando il caffè pre-macinato.....	12
8.5 Bean Adapt Technology & Espresso SOUL ...	13
8.6 Indicazioni generali per la preparazione di bevande caffè.....	13
8.7 Consigli per un caffè più caldo.....	13
8.8 Caraffa caffè /caraffa Cold Brew.....	13
8.9 Pulizia della caraffa caffè.....	14
9. PREPARAZIONE DELLE BEVANDE A BASE DI LATTE ☼.....	14
9.1 Preparazione delle caraffe latte (E e F).....	14
9.2 Che latte utilizzare?.....	14
9.3 Riempire e agganciare le caraffe latte.....	15
9.4 Regolare la quantità di schiuma.....	15
9.5 Preparare le bevande latte.....	15
9.6 Pulizia delle caraffe latte dopo ogni uso.....	15
10. PREPARARE ACQUA CALDA E TÈ CALDO ☼.....	16
10.1 Preparazione della macchina.....	16
10.2 Erogazione del tè caldo.....	16
10.3 Erogazione dell'acqua calda.....	16
11. BEVANDE FAVOURITES (PREFERITE) ☼.....	17
12. PREPARAZIONE DELLE BEVANDE "TO GO" ☼.....	17
12.1 Pulizia della travel mug dopo ogni uso.....	18
13. FUNZIONE „MY“ (SOLO BEVANDE „HOT“) ☼ 18	
14. SELEZIONARE IL PROPRIO PROFILO ☼.....	18
15. PULIZIA ☼.....	18
15.1 Pulizia della macchina.....	18
15.2 Pulizia del circuito interno della macchina.....	19
15.3 Pulizia del contenitore dei fondi di caffè.....	19
15.4 Pulizia della vaschetta raccogliocce e della griglia vaschetta.....	19
15.5 Pulizia dell'interno della macchina.....	20
15.6 Pulizia del serbatoio acqua.....	20
15.7 Pulizia dei beccucci erogatore caffè.....	20
15.8 Pulizia dell'imbuto per l'introduzione del caffè pre-macinato.....	20
15.9 Pulizia dell'infusore.....	21
15.10 Pulizia delle caraffe latte (E) e (F).....	21
16. DECALCIFICAZIONE ☼.....	22
17. PROGRAMMAZIONE DELLA DUREZZA DELL'ACQUA	23
17.1 Misurazione della durezza dell'acqua.....	23
17.2 Impostazione durezza acqua.....	23
18. FILTRO ADDOLCITORE	24
18.1 Installazione del filtro.....	24
18.2 Sostituzione o rimozione del filtro.....	24
19. DATI TECNICI	24
19.1 Consigli per il Risparmio Energetico.....	25
20. MESSAGGI VISUALIZZATI SUL DISPLAY	25
21. RISOLUZIONE DEI PROBLEMI	28

1. INTRODUZIONE

Grazie per aver scelto la macchina automatica per caffè e cappuccino.

Prendetevi un paio di minuti per leggere le presenti istruzioni per l'uso. Eviterete così di incorrere in pericoli o di danneggiare la macchina.

1.1 Lettere tra parentesi

Le lettere tra parentesi corrispondono alla descrizione dell'apparecchio (pag. 2-3).

1.2 Problemi e riparazioni

In caso di problemi, cercare prima di tutto di risolverli seguendo le avvertenze riportate nei capitoli "20. Messaggi visualizzati sul display" e "21. Risoluzione dei problemi".

Se queste risultassero inefficaci o per ulteriori chiarimenti, si consiglia consultare l'assistenza clienti telefonando al numero indicato nel foglio "Assistenza clienti" allegato.

Se il Vostro paese non è tra quelli elencati nel foglio, telefonare al numero indicato nella garanzia. Per eventuali riparazioni, rivolgersi esclusivamente all'Assistenza Tecnica De'Longhi. Gli indirizzi sono riportati nel certificato di garanzia allegato alla macchina.

1.3 Scarica l'App!



Scarica la App, crea il tuo account seguendo le indicazioni all'interno dell'App stessa.

Nell'App si trovano ricette, informazioni, consigli, curiosità sul mondo del caffè ed è possibile avere a portata di mano tutte le informazioni sulla vostra macchina.

VERIFICA SE LA APP È DISPONIBILE NEL TUO PAESE:

app-availability.delonghi.com

Nei modelli connessi, è possibile gestire in remoto alcune funzioni dalla App Coffee Link.

 Questo simbolo evidenzia le funzioni che si possono gestire o consultare nell'App.

È inoltre possibile creare nuove bevande e salvarle nella vostra macchina.

Nota Bene:

- Per accedere alle funzioni da App, attivare la connettività dal menù impostazioni della macchina (vedi "6.3 Connettività").

- Verificare i dispositivi compatibili su "compatibledevices.delonghi.com".

2. DESCRIZIONE







2.1 Descrizione dell'apparecchio (A)

- A1. Coperchio contenitore chicchi
- A2. Contenitore per chicchi
- A3. Manopola regolazione macinacaffè
- A4. Imbuto caffè pre-macinato
- A5. Sportello infusore
- A6. Infusore estraibile
- A7. Erogatore caffè regolabile in altezza
- A8. Connettore accessori
- A9. Tasto : per accendere o spegnere la macchina (stand-by)
- A10. Contenitore per i fondi di caffè
- A11. Supporto contenitore per i fondi di caffè
- A12. Vaschetta raccoglicondensa
- A13. Vassoio poggia tazze
- A14. Griglia vaschetta
- A15. Vaschetta raccogliacqua
- A16. Vano per travel mug
- A17. Assieme sportellino del vano per travel mug
- A18. Griglia sportellino
- A19. Supporto griglia sportellino
- A20. Indicatore livello acqua in vaschetta raccogliacqua
- A21. Cavo alimentazione
- A22. Coperchio serbatoio acqua
- A23. Serbatoio dell'acqua

2.2 Descrizione del pannello di controllo (B)

- B1. Menù bevande "Cold" (fredde)
- B2. Menù bevande "To go" (da asporto)
- B3. Menù bevande "Hot" (calde)
- B4. Menù bevande "Favourites" (preferite)

2.3 Descrizione della homepage (schermata principale) (C)

- C1. Bevande selezionabili (selezione diretta)
- C2. Per visualizzare, ed eventualmente personalizzare, le impostazioni bevanda
- C3. Menù impostazioni macchina
- C4. Spie:
 -  Macchina in attesa della prima connessione
 -  Spia Wi Fi attivo
 -  Spia assenza rete
 -  Spia risparmio energetico attivo
 -  Spia richiesta pulizia caraffa latte
 -  Spia richiesta decalcificazione

-  Spia filtro esaurito
- C5. Bean Adapt Technology (attivare da App): vedi “8.5 Bean Adapt Technology & Espresso SOUL”
- C6. Profili personalizzabili (vedi “14. Selezionare il proprio profilo”)

2.4 Descrizione degli accessori (D) (*diversi a seconda del modello)

Accessori contenuti nello Starter pack:

- D1. Striscia reattiva “Total Hardness Test”
- D2. Misurino dosatore del caffè pre-macinato
- D3. Decalcificante
- D4. Filtro addolcitore
- D5. Pennello per pulizia
- D6. Erogatore acqua calda
- D7. Vaschetta per cubetti di ghiaccio

- D8. Caraffa caffè
- D9. Travel mug

2.5 Descrizione della caraffa latte (hot) (E)



- E1. Coperchio caraffa latte
- E2. Contenitore latte
- E3. Manopola regolazione schiuma/pulizia (Clean)
- E4. Connettore-innesto caraffa latte (rimovibile per pulizia)
- E5. Erogatore latte (regolabile in altezza)
- E6. Tubo pescaggio latte (in silicone)
- E7. Prolunga erogatore latte

2.6 Descrizione della caraffa latte (cold) (F)



- F1. Coperchio caraffa latte
- F2. Contenitore latte
- F3. Manopola regolazione schiuma/pulizia (Clean)
- F4. Connettore-innesto caraffa latte (rimovibile per pulizia)
- F5. Erogatore latte
- F6. Tubo pescaggio latte (in plastica rigida)

3. PRIMA MESSA IN FUNZIONE DELL'APPARECCHIO

Nota Bene:

- Eventuali tracce di caffè nel macinino sono dovute alle prove di settaggio della macchina prima di metterla in commercio e sono prova della cura meticolosa che abbiamo per il prodotto.

- Al primo utilizzo risciacquare con acqua calda tutti gli accessori rimovibili (caraffe latte (E) e (F), travel mug* (D9), caraffa caffè* (D8), serbatoio acqua (A22) e (A23)) che sono destinati al contatto con acqua o latte. Si consiglia di lavare le caraffe latte in lavastoviglie.
 - Si consiglia di personalizzare al più presto la durezza dell'acqua seguendo la procedura descritta nel capitolo “17. Programmazione della durezza dell'acqua”.
1. Collegare il cavo alimentazione (A21) alla rete elettrica (fig. 1).

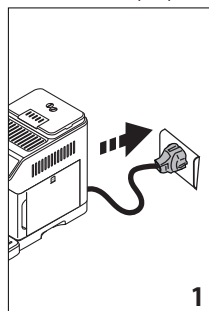

2. Premere la bandierina relativa alla lingua desiderata e confermare la selezione premendo “Fatto”.

Procedere quindi seguendo le istruzioni indicate sul display dall'apparecchio stesso:

3. Estrarre il serbatoio dell'acqua (A23) (fig. 2) riempire fino alla linea MAX con acqua potabile fresca e fredda (fig. 3);

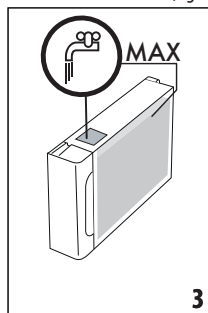
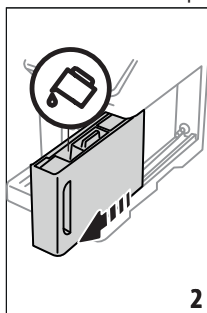

4. Reinscrivere quindi il serbatoio stesso, dopodiché confermare premendo “Avanti”;
5. Riempire il contenitore chicchi (A2) (fig. 4), dopodiché confermare premendo “Avanti”.

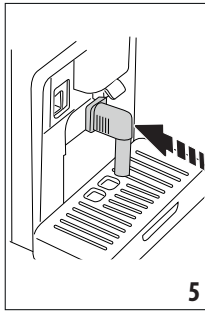
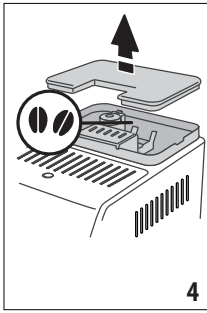

6. Inserire l'erogatore acqua calda (D6) al connettore accessori (A8) (fig. 5) e posizionare un contenitore con capienza minima 200 ml sotto l'erogatore caffè (A7) e l'erogatore acqua calda (fig. 6);

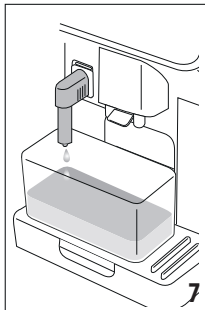
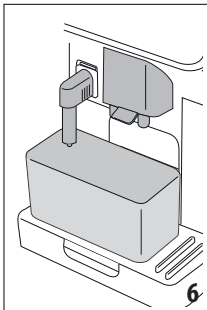

7. Premere "Ok" per riempire il circuito acqua: l'apparecchio eroga acqua dall'erogatore acqua calda (fig. 7);
 8. Terminata l'erogazione, la macchina procede con il riscaldamento effettuando un risciacquo con dell'acqua calda in uscita dall'erogatore caffè (fig. 8).

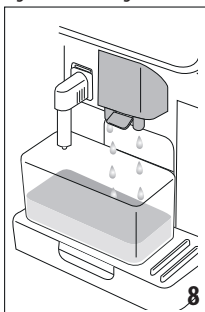

Al termine del riscaldamento la macchina propone un tutorial sull'utilizzo della macchina.

Nota Bene:

- Al primo utilizzo è necessario fare 4-5 cappuccini prima che la macchina cominci a dare un risultato soddisfacente in tazza.

- Al primo utilizzo il circuito acqua è vuoto, per questo la macchina potrebbe essere molto rumorosa: il rumore si attenuerà man mano che il circuito si riempirà.

4. ACCENSIONE DELL'APPARECCHIO

Nota Bene:

- Ad ogni accensione, l'apparecchio esegue automaticamente un ciclo di preriscaldamento e di risciacquo che non può essere interrotto. L'apparecchio è pronto all'uso solo dopo l'esecuzione di questo ciclo.

1. Per accendere l'apparecchio, premere il tasto  (A9) (fig. 9): l'apparecchio si accende.

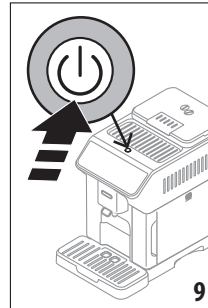

2. Una volta completato il riscaldamento, inizia una fase di risciacquo con dell'acqua calda in uscita dall'erogatore caffè (A7); in questo modo, oltre a riscaldare la caldaia, l'apparecchio procede a far scorrere l'acqua calda nei condotti interni perché anch'essi si riscaldino.

5. SPEGNIMENTO DELL'APPARECCHIO

Ad ogni spegnimento, l'apparecchio esegue un risciacquo automatico, qualora sia stato preparato un caffè.

1. Per spegnere l'apparecchio, premere il tasto  (A9) (fig. 9).
 2. Se previsto, l'apparecchio esegue il risciacquo dall'erogatore caffè (A7) con dell'acqua calda e poi si spegne (stand-by).

Nota Bene:

Se l'apparecchio non viene utilizzato per periodi prolungati, disconnettere l'apparecchio dalla rete elettrica dopo aver eseguito lo spegnimento.

Attenzione!

Non staccare mai la spina quando l'apparecchio è acceso.

6. IMPOSTAZIONI DEL MENÙ

6.1 Risciacquo

Con questa funzione è possibile far uscire acqua calda dall'erogatore caffè (A7) (e, se inserito, dall'erogatore acqua calda (D6)) in modo da pulire e riscaldare il circuito interno della macchina. Posizionare sotto gli erogatori un recipiente con capacità minima 100 ml (fig. 6).

Per attivare questa funzione procedere come segue:

1. Premere il menù impostazioni (C3);
2. Visualizzare la voce "Risciacquo";
3. Premere "Ok" per avviare l'erogazione: dopo qualche secondo esce acqua calda che pulisce e riscalda il circuito interno della macchina (fig. 7-8);
4. Per interrompere il risciacquo premere "Stop" o attendere l'interruzione automatica.

Nota Bene:

- Per periodi di inutilizzo superiori a 3-4 giorni è vivamente consigliato, una volta riaccesa la macchina, erogare 2-3 risciacqui prima di utilizzarla;
- È normale che, dopo aver eseguito tale funzione, ci sia dell'acqua nel contenitore dei fondi di caffè (A10).

6.2 Decalcifica



Per le istruzioni relative alla decalcificazione, fare riferimento al capitolo "16. Decalcificazione".

6.3 Connettività

Con questa funzione si attiva o disattiva la connettività della macchina. Procedere come segue:

1. Premere il menù impostazioni (C3);
2. Scorrere tra le pagine fino a visualizzare la voce "Connettività";
3. Premere "Avanti";
4. Attivare la connessione Wi-Fi ed il controllo da remoto (effettuabile tramite la App De'longhi Coffee Link);
5. Sulla schermata è visualizzato il PIN della macchina, necessario per collegarsi da App;
6. Premere "<" per salvare la nuova selezione e ritornare al menù impostazioni;
7. Premere "X" per tornare alla homepage (C).

Nella homepage compare il simbolo (C4) relativo allo stato della connessione, in alternanza agli altri (es. decalcificazione, ecc.)

Simbolo sull'homepage	Significato
	Connettività abilitata: la macchina è in attesa della prima connessione
	L'apparecchio è connesso
	L'apparecchio è connesso alla rete Wi-Fi di casa, ma non c'è rete oppure il cloud non è raggiungibile
--	La connessione è disattivata. Per attivarla, entrare nel menù Impostazioni (C3)

Nota Bene:

- Se la connessione da remoto è spenta, alcune funzioni della App non sono disponibili (es. erogazione delle bevande).
 - Se si cambiano il nome o la password della rete Wi-Fi o se ci si connette ad una nuova rete Wi-Fi è necessario effettuare la procedura di ripristino come specificato di seguito:
1. Procedere come specificato precedentemente dal punto 1 al punto 3;
 2. Premere "Resetta";
 3. Premere "Ok" per confermare la cancellazione delle impostazioni di rete;
 4. Riconnettersi con la App selezionando le nuove credenziali.

6.4 Regolazione macinatura

La macchina propone un tutorial per regolare correttamente la macinatura e ottenere i risultati migliori:

1. Premere il menù impostazioni (C3);
2. Scorrere tra le pagine fino a visualizzare la voce "Regolazione macinatura";
3. Premere "Leggi di più" per consultare il tutorial sulla regolazione del grado di macinatura.

Nota Bene:

- Si consiglia di effettuare ulteriori modifiche solo dopo aver erogato almeno 3 caffè a seguito della procedura descritta. Se si dovesse riscontrare nuovamente una non corretta erogazione del caffè ripetere la procedura.
- La manopola di regolazione (A3) deve essere ruotata solo mentre il macinacaffè è in funzione nella fase iniziale di preparazione delle bevande caffè.

Bean Adapt Technology

Ti suggeriamo di accedere a Bean Adapt Technology, nell'App Coffee Link, per impostare adeguatamente questo parametro a seconda del chicco di caffè utilizzato.

6.5 Temperatura caffè

Se si desidera modificare la temperatura dell'acqua con cui viene erogato il caffè, procedere come segue:

1. Premere il menù impostazioni (C3);
2. Scorrere tra le pagine fino a visualizzare la voce "Temperatura caffè";
3. Premere "Imposta";
4. Selezionare la temperatura desiderata tra quelle proposte;
5. Premere "<" per salvare la nuova selezione e ritornare al menù impostazioni;
6. Premere "X" per tornare alla homepage (C).

Please note:

Varying the temperature has most effect for long drinks.

Bean Adapt Technology

Ti suggeriamo di accedere a Bean Adapt Technology, nell'App Coffee Link, per impostare adeguatamente questo parametro a seconda del chicco di caffè utilizzato.

6.6 Lingue

Se si desidera modificare la lingua dell'homepage, procedere come segue:

1. Premere il menù impostazioni (C3);
2. Scorrere tra le pagine fino a visualizzare la voce "Lingue";
3. Premere "Avanti";
4. Premere la bandierina relativa alla lingua che si desidera selezionare (premere il tasto "Avanti" o "Indietro" per vedere tutte le lingue disponibili): il display si aggiorna subito con la lingua selezionata;
5. Premere "<" per tornare nel menù impostazioni con la nuova selezione memorizzata;
6. Premere "X" per tornare alla homepage (C).

6.7 Crea e modifica profili

Con questa funzione è possibile modificare l'immagine ed il colore dell'icona di ogni profilo. Per personalizzare l'icona procedere come segue:

1. Premere il menù impostazioni (C3);
2. Scorrere tra le pagine fino a visualizzare la voce "Crea e modifica profili";
3. Premere "Avanti";
4. Per creare un nuovo profilo: premere "Aggiungi";
Per modificare un profilo esistente: selezionare il profilo e premere "Modifica";
5. Personalizzare a piacere e premere "Salva" per confermare.
6. Premere "X" per tornare alla homepage (C).

6.8 Imposta Auto-spegnimento

È possibile impostare l'auto-spegnimento per fare in modo che l'apparecchio si spenga dopo 15 o 30 minuti oppure dopo 1 o 3 ore di inutilizzo.

Per programmare l'auto-spegnimento, procedere come segue:

1. Premere il menù impostazioni (C3);
2. Scorrere tra le pagine fino a visualizzare la voce "Imposta Auto-spegnimento";
3. Selezionare l'intervallo di tempo desiderato (15, 30 minuti oppure 1 ora o 3 ore).
4. Premere "X" per tornare alla homepage (C) con la nuova selezione memorizzata.

6.9 Generale

1. Premere il menù impostazioni (C3);
 2. Scorrere tra le pagine fino a visualizzare la voce "Generale";
- A questa voce, si possono attivare o disattivare, con un semplice tocco, le seguenti funzioni:

- "Segnale acustico": quando è attivo, la macchina emette un avviso acustico ad ogni operazione.
- "Risparmio energetico": con questa funzione è possibile attivare o disattivare la modalità di risparmio energetico. Quando la funzione è attiva, garantisce un minor consu-

mo energetico, in accordo con le normative europee. Per segnalare che è attivo, sull'homepage compare .

3. Premere "X" per tornare alla homepage (C) con la nuova selezione memorizzata.

6.10 Water filter

Per le istruzioni relative al filtro (C4), fare riferimento al capitolo "18. Filtro addolcitore".

6.11 Durezza acqua

Per le istruzioni relative all'impostazione della durezza dell'acqua, fare riferimento al capitolo "17. Programmazione della durezza dell'acqua".

6.12 Valori di fabbrica

Con questa funzione si ripristinano tutte le impostazioni del menù e tutte le personalizzazioni eseguite dall'utente ritornando ai valori di fabbrica (tranne la lingua, che rimane quella già impostata e la statistica).

Procedere come segue:

1. Premere il menù impostazioni (C3);
2. Scorrere tra le pagine fino a visualizzare la voce "Valori di fabbrica";
3. Premere "Avanti";
4. Selezionare cosa si vuole resettare: macchina o singolo profilo, quindi premere "Avanti";
5. Seguire le relative indicazioni fino a confermare il ripristino con "Ok";
6. Premere "X" per tornare alla homepage (C).

Nota Bene:

Una volta ripristinata la macchina (non il singolo profilo) ai valori di fabbrica, l'apparecchio ripropone il tutorial introduttivo.

6.13 Svuota circuito

Prima di un periodo di non utilizzo, per evitare che l'acqua ghiacci nei circuiti interni o prima di portare l'apparecchio ad un centro assistenza, si consiglia di svuotare il circuito idraulico della macchina.

Procedere come segue:

1. Premere il menù impostazioni (C3);
2. Scorrere tra le pagine fino a visualizzare la voce "Svuota circuito";
3. Premere "Ok" per avviare la procedura guidata;
4. Estrarre, svuotare e reinserire il contenitore fondi (A10) e la vaschetta raccogliogocce (A15) (fig. 10), dopodiché premere "Avanti";

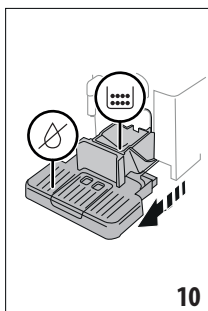

5. Inserire l'erogatore (D6) al connettore (A8) (fig. 5);
6. Posizionare sotto gli erogatori un contenitore da 100ml (fig. 6). Premere "Avanti";
7. L'apparecchio esegue un risciacquo con acqua calda dagli erogatori;
8. Una volta terminato il risciacquo, estrarre il serbatoio dell'acqua (A23) (fig. 11) e svuotarlo;
9. Se presente, rimuovere dal serbatoio dell'acqua il filtro adolcitore (D4) e premere "Avanti";

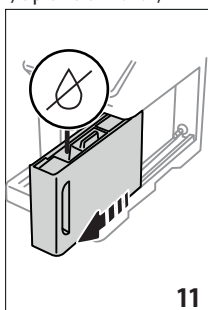

10. Reinserire il serbatoio (vuoto) e premere "Avanti";
 11. Attendere che la macchina proceda allo svuotamento; (Attenzione: acqua calda dagli erogatori!). Man mano che il circuito si svuota, l'apparecchio potrebbe aumentare la rumorosità: si tratta del normale funzionamento della macchina.
 12. Al termine dello svuotamento estrarre, svuotare e reinserire la vaschetta raccogli gocce, quindi premere "Avanti";
 13. Premere "Ok": l'apparecchio si spegne (standby).
- Alla successiva accensione dell'apparecchio, procedere secondo le istruzioni del capitolo "3. Prima messa in funzione dell'apparecchio".

6.14 Statistiche

Con questa funzione si visualizzano i dati statistici della macchina. Per visualizzarli, procedere come segue:

1. Premere il menù impostazioni (C3);
2. Scorrere tra le pagine fino a visualizzare la voce "Statistiche" e i principali dati statistici: per visualizzare più dati, premere "Leggi di più";
3. Premere "<" per tornare al menù impostazioni.

7. SELEZIONE DELLE BEVANDE

Il vostro apparecchio vi permette di preparare una gran varietà di bevande.

 le bevande contrassegnate da questo simbolo sono disponibili anche nel menù "To Go".

	Hot	 COLD EXTRACTION TECHNOLOGY	Cold
Espresso	✓	✗	✓
2X Espresso	✓	✗	✗
Coffee	✓	✗	✗
Doppio+	✓	✗	✗
Long	✓	✗	✗
Americano 	✓	✗	✓
Caraffa caffè	✓	✗	✗
Cold Brew 	✗	✓	✗
Caraffa Cold Brew	✗	✓	✗
Cold Brew to Mix	✗	✓	✗
Cold Brew Latte 	✗	✓	✗
Cold Brew Cappuccino 	✗	✓	✗
Coffee 	✗	✗	✓
Cappuccino 	✓	✗	✓
Latte Macchiato 	✓	✗	✓
Caffelatte 	✓	✗	✓
Cappuccino Mix 	✓	✗	✓
Espresso Macchiato	✓	✗	✗
Flat White 	✓	✗	✓
Cappuccino +	✓	✗	✗
			➔

	Hot	 Cold	Cold
Cortado	✓	✗	✗
Milk 	✓	✗	✓
Funzione Tè	✓	✗	✗
Acqua calda	✓	✗	✗

Accedere dal pannello al tipo di bevanda che si desidera (Hot-Calde; Cold-Fredde; To go-in travel mug), allestendo la macchina con gli accessori necessari.

8. PREPARAZIONE DELLE BEVANDE CAFFÈ

8.1 Preparare la macchina per le bevande caffè

Attenzione!

Non utilizzare chicchi di caffè verdi, caramellati o canditi perché possono incollarsi sul macinacaffè e renderlo inutilizzabile.

1. Posizionare 1 o 2 tazze sotto l'erogatore caffè (A7);
2. Abbassare l'erogatore in modo da avvicinarlo il più possibile alla tazza (fig. 12): si ottiene così una crema migliore.

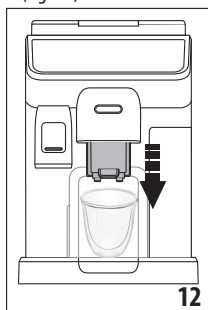

8.2 Bevande caffè a selezione diretta

1. Premere direttamente sull'homepage (C) l'immagine relativa al caffè desiderato (C1) (es. espresso, fig. 13);

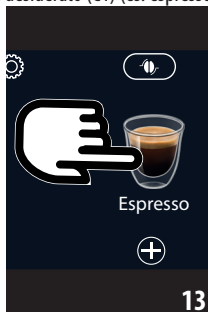

2. **Bevande caffè hot** l'apparecchio procede con la preparazione.

Cold Extraction Technology:

- Selezionare l'intensità desiderata: "Original" o "Intenso", quindi premere "Avanti";
- Prima dell'erogazione, l'apparecchio suggerisce la quantità di cubetti di ghiaccio: versare nel bicchiere la quantità di cubetti di ghiaccio indicata (fig. 14): premere "Eroga".



- L'apparecchio procede con la preparazione. Sul display compare la descrizione di ogni singola fase (macinatura, preparazione, erogazione caffè).

Nota bene:

- Coffee Extraction Technology è un modo di estrazione lenta: quindi ci impiegherà alcuni minuti.
- Prima dell'erogazione di bevande Cold Brew, svuotare il serbatoio acqua, risciacquarlo e riempirlo con acqua potabile fresca e fredda.
- Quando si prepara una bevanda Cold Brew subito dopo una bevanda calda, la macchina suggerisce un risciacquo freddo per ottenere la bevanda alla temperatura corretta. In questo caso, procedere con il risciacquo o premere "Salta" per procedere con la preparazione.

Altre bevande caffè freddo:

- Selezionare se si desidera una bevanda "Ice" (fredda) o "Extra ice" (extra fredda): premere "Avanti";
- In base alla selezione precedente, l'apparecchio suggerisce la quantità di cubetti di ghiaccio prima di procedere con l'erogazione: versare nel bicchiere la quantità di cubetti di ghiaccio indicata (fig. 14): premere "Eroga".
- L'apparecchio procede con la preparazione.

Sul display compare la descrizione di ogni singola fase (macinatura, erogazione caffè).

Una volta terminata la preparazione, l'apparecchio è pronto per un nuovo utilizzo.

8.3 Personalizzazione della bevanda

Per erogare le bevande caffè con i parametri personalizzati, procedere come segue:

1. Premere **+** (C2) alla base dell'immagine relativa al caffè desiderato (e.g. espresso, fig. 15). sul display compaiono i parametri che è possibile personalizzare in base ai propri gusti:

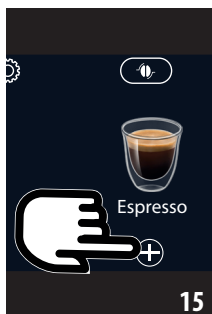

Lunghezza	
Intensity	

2. **Bevanda caffè hot:** Una volta impostati i parametri, premere "Eroga": l'apparecchio procede con la preparazione e sul display compare la descrizione di ogni singola fase (macinatura, erogazione caffè);

Cold Extraction Technology: Selezionare la quantità, quindi premere "Start" e procedere come segue:

- Selezionare se si desidera una bevanda "Ice" (fredda) o "Extra ice" (extra fredda): premere "Avanti";
- Prima dell'erogazione, l'apparecchio suggerisce la quantità di cubetti di ghiaccio: versare nel bicchiere la quantità di cubetti di ghiaccio indicata (fig. 14): premere "Eroga".
- L'apparecchio procede con la preparazione. Sul display compare la descrizione di ogni singola fase (macinatura, preparazione, erogazione caffè).

Nota bene:

- Coffee Extraction Technology è un modo di estrazione lenta: quindi ci impiegherà alcuni minuti.
- Prima dell'erogazione di bevande Cold Brew, svuotare il serbatoio acqua, risciacquarlo e riempirlo con acqua potabile fresca e fredda.
- Quando si prepara una bevanda Cold Brew subito dopo una bevanda calda, la macchina suggerisce un risciacquo freddo per ottenere la bevanda alla temperatura corretta. In questo caso, procedere con il risciacquo o premere "Salta" per procedere con la preparazione.

Altre bevande caffè fredde: Una volta impostati i parametri, premere "Inizia" e procedere come segue:

- Selezionare se si desidera una bevanda "Ice" (ghiaccio) o "Extra ice" (extra ghiaccio): premere "Avanti";
- in base alla selezione precedente, l'apparecchio suggerisce la quantità di cubetti di ghiaccio prima di procedere con l'erogazione: versare nel bicchiere la quantità di cubetti di ghiaccio indicata (fig. 14): premere "Eroga".
- L'apparecchio procede con la preparazione e sul display compare la descrizione di ogni singola fase (macinatura, erogazione caffè).

3. Terminata l'erogazione, premere "Salva" per salvare le nuove impostazioni o "Annulla" per mantenere i parametri precedenti.

Nota Bene:

Se salvate, le nuove impostazioni rimangono in memoria SOLO nel profilo selezionato.

4. Premere "X" per tornare alla homepage (C). L'apparecchio è pronto per un nuovo utilizzo.

8.4 Preparazione della bevanda utilizzando il caffè pre-macinato

Important!

- Non introdurre mai il caffè pre-macinato a macchina spenta, per evitare che si disperda all'interno della macchina, sporcandola. In questo caso la macchina potrebbe danneggiarsi.
- Non inserire mai più di 1 misurino raso (D2), altrimenti l'interno della macchina potrebbe sporcarsi oppure l'imbuto (A4) potrebbe otturarsi.

Se si utilizza il caffè pre-macinato, si può preparare solo una tazza di caffè alla volta.

- Preparando il caffè **Long**: a metà della preparazione, quando richiesto dall'apparecchio, inserire un misurino raso di caffè pre-macinato e premere "Ok".
- Non è possibile preparare le bevande **Doppio+, 2x Espresso, Caraffa Caffè, Cappuccino+ e bevande Cold Brew** utilizzando il pre-macinato.

1. Premere **+** (C2) alla base dell'immagine relativa al caffè desiderato (es. Espresso, fig. 15): sul display compaiono i parametri che è possibile personalizzare in base ai propri gusti;
2. Selezionare la lunghezza ed il caffè pre-macinato
3. Premere "Eroga";
4. Sollevare il coperchio dell'imbuto caffè pre-macinato, assicurarsi che l'imbuto (A4) non sia otturato, quindi inserire un misurino (D2) raso di caffè pre-macinato (fig. 16): premere "Ok" per procedere con l'erogazione

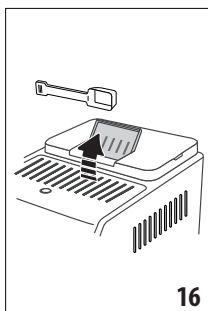

5. L'apparecchio procede con l'erogazione e sul display compare la descrizione di ogni singola fase (riscaldamento acqua, erogazione caffè).

Una volta terminata la preparazione, l'apparecchio è pronto per un nuovo utilizzo.

8.5 Bean Adapt Technology & Espresso SOUL

Un esperto di caffè a portata di mano che con pochi passaggi vi permette di ottimizzare l'estrazione del caffè ed il risultato in tazza.

La tecnologia intelligente ti guida nella regolazione la macchina a seconda dei chicchi di caffè utilizzati: dal grado di macinatura all'estrazione, ogni fase sarà regolata per ottenere il meglio dal chicco di caffè.

Scaricare e aprire la App Coffee Link per scoprire di più.

Una volta memorizzate le impostazioni nella sezione "Bean Adapt Technology" della app, nella homepage (C) è utilizzabile la bevanda "Espresso SOUL" (C1).

Per preparare il caffè espresso, seguire quindi le indicazioni al paragrafo "8.2 Bevande caffè a selezione diretta".

Nota bene:

E' possibile modificare la lunghezza della ricetta "Espresso SOUL" come indicato al paragrafo "8.3 Personalizzazione della bevanda".

8.6 Indicazioni generali per la preparazione di bevande caffè

- La quantità di acqua sopra al livello 1, garantisce l'erogazione completa della maggior parte delle bevande. Riempendo sempre sopra il livello 1, si permette alla macchina di stimare quanta acqua ha a disposizione per erogare le bevande.
- Mentre la macchina sta facendo il caffè, l'erogazione può essere fermata in qualsiasi momento premendo "Stop" o "Annulla".
- Appena terminata l'erogazione, se si vuole aumentare la quantità di caffè, è sufficiente premere "Extra": una volta raggiunta la quantità desiderata, premere "Stop" o "Annulla".

- Durante l'uso, sul display appariranno alcuni messaggi ("Riempì il serbatoio con acqua fresca fino al Livello MAX", ecc.) il cui significato è riportato nel capitolo "20. Messaggi visualizzati sul display".
- **Cold Extraction Technology:** se si preparano bevande Cold Brew, si consiglia di riempire il serbatoio acqua con acqua potabile fresca e fredda.
- Se il caffè fuoriesce a gocce oppure poco corposo con poca crema oppure troppo freddo, consultare il tutorial sulla regolazione macinatura (vedi paragrafo "6.4 Regolazione macinatura") ed il capitolo "21. Risoluzione dei problemi".
- Se la modalità "Risparmio energetico" è attivata, l'erogazione del primo caffè potrebbe richiedere alcuni secondi di attesa.

8.7 Consigli per un caffè più caldo

Per ottenere un caffè più caldo, si consiglia di:

- effettuare un risciacquo prima di erogare il caffè (paragrafo "8.1 Preparare la macchina per le bevande caffè");
- scaldare con dell'acqua calda le tazze (utilizzare la funzione acqua calda, vedi capitolo "10. Preparare acqua calda e tè caldo");
- aumentare la temperatura caffè (paragrafo "6.5 Temperatura caffè").

8.8 Caraffa caffè /caraffa Cold Brew

Caraffa caffè e Caraffa Cold Brew sono due bevande da gustare in compagnia; Caraffa caffè, a base di caffè espresso, è una bevanda leggera ed equilibrata, con un sottile strato di crema; Caraffa Cold Brew è una bevanda a base di Cold Brew per un momento rinfrescante da condividere.

Accessorio optional in alcuni modelli:	
	Caraffa (capacità 1 litro)
	Type: DLSC021
	EAN: 8004399333642

Per erogare la bevanda procedere come segue:

1. Premere direttamente sull'homepage (C) l'immagine della bevanda desiderata (C1);
2. Selezionare il numero di tazze da preparare e l'aroma desiderato;

Numero tazze	Numero macinature	Quantità totale (ml)*	
		Caraffa caffè	Caraffa Cold Brew
2	2	250	240
3	3	375	360
4	4	500	480

Numero tazze	Numero macinature	Quantità totale (ml)*	
		Caraffa caffè	Caraffa Cold Brew
5	5	625	600
6	6	750	720

* Le quantità indicate sono approssimative e possono variare a seconda del tipo di caffè.

3. Premere "Inizia" per passare alla fase successiva;

4. Caraffa caffè (Hot):

- Riempire il serbatoio acqua (A23) ed il contenitore chicchi (A2) come da indicazione a display (fig. 17).

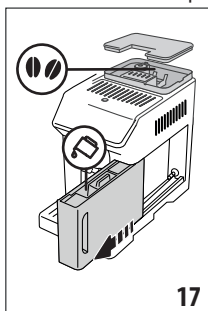

- Una volta assicurati che la quantità di acqua e di caffè sono sufficienti per la preparazione, premere "Avanti";

Caraffa Cold Brew:

Nota Bene:

Prima dell'erogazione di bevande Cold Brew, svuotare il serbatoio acqua, risciacquarlo e riempirlo con acqua potabile fresca e fredda.

- Selezionare l'intensità desiderata: "Original" or "Intenso", poi premere "Avanti";
 - Riempire il serbatoio acqua (A23) con acqua e riempire il contenitore chicchi (A2) come indicato a display (fig. 17).
 - Una volta certi che l'acqua ed i chicchi siano sufficienti, premere "Avanti";
5. Posizionare la caraffa (D8) sotto all'erogatore caffè (A7). Premere "Eroga";
6. L'apparecchio procede con la preparazione con un numero di macinature adatte al numero di tazze da preparare e sul display compare la descrizione di ogni singola fase (macinatura, erogazione caffè).

Nota Bene:

"Annulla" o "Stop": premere se si desidera interrompere completamente la preparazione e ritornare alla homepage.

7. Terminata l'erogazione, premere "Salva" per salvare le nuove impostazioni o "Annulla" per mantenere i parametri precedenti.
8. Premere "X" per tornare alla homepage (C).

L'apparecchio è pronto per un nuovo utilizzo.

Nota Bene:

Se salvate, le nuove impostazioni rimangono in memoria SOLO nel profilo selezionato.

AVVERTENZA DI SICUREZZA:

Dopo aver preparato la caraffa di caffè (Hot), lasciar raffreddare la macchina per 5 minuti prima di preparare un'altra bevanda. Rischio di surriscaldamento!

8.9 Pulizia della caraffa caffè

Si consiglia di risciacquare la caraffa (D8) dopo ogni uso con acqua calda e detersivo delicato.

Quindi risciacquare accuratamente con acqua calda per eliminare ogni residuo di detersivo.

La caraffa caffè può essere lavata in lavastoviglie.

9. PREPARAZIONE DELLE BEVANDE A BASE DI LATTE

9.1 Preparazione delle caraffe latte (E e F)

Nota Bene:

Per evitare di ottenere un latte poco schiumato, oppure con bolle grosse, pulire sempre le caraffe latte come descritto nei paragrafi "9.6 Pulizia delle caraffe latte dopo ogni uso" e "15.10 Pulizia delle caraffe latte (E) e (F)".

9.2 Che latte utilizzare?

La qualità della schiuma può variare in base a:

- temperatura del latte o della bevanda vegetale (per ottimi risultati, utilizzare sempre latte o bevande vegetali a temperatura di frigorifero, 5°C);
- tipo di latte o bevanda vegetale;
- marca utilizzata;
- ingredienti e valori nutrizionali.

	LatteCrema HOT	LatteCrema COOL
Latte Vaccino		
Intero (grassi >3,5%)		✗
Parzialmente scremato (grassi tra 1,5 e 1,8%)	✓	✗
Scremato (grassi <0,5%)		✓
Bevande vegetali		
Soia	✓	✓
Mandorla	✓	✓
Avena	✓	✓

9.3 Riempire e agganciare le caraffe latte

1. Sollevare il coperchio (E1) o (F1) (fig. 18);

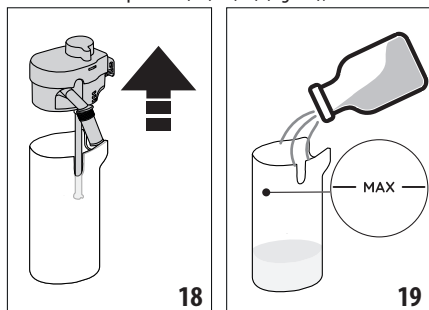

2. Riempire il contenitore latte (E2) o (F2) con una quantità sufficiente di latte, non superando il livello MAX impresso sul contenitore (fig. 19);
3. Assicurarsi che il tubo di pescaggio del latte (E6) o (F6) sia ben inserito nell'apposita sede prevista sul fondo del coperchio della caraffa latte (fig. 20);

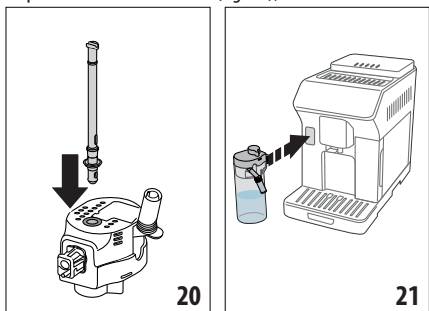





4. Reinserire il coperchio sul contenitore latte;
5. Agganciare spingendo a fondo la caraffa al connettore (A8) (fig. 21). La macchina emette un segnale acustico (se la funzione è attiva);
6. Posizionare una tazza sufficientemente grande sotto i beccucci dell'erogatore caffè (A7) e sotto l'erogatore latte (E5) o (F5). È possibile allungare solo l'erogatore latte (E5) agendo sulla prolunga;
7. Selezionare la bevanda desiderata come indicato ai paragrafi seguenti.

Nota Bene:

Se la modalità "Risparmio energetico" è attivata (vedi paragrafo "6.9 Generale"), l'erogazione della bevanda potrebbe richiedere alcuni secondi di attesa.

9.4 Regolare la quantità di schiuma

Ruotando la manopola regolazione schiuma (E3) o (F3) si seleziona la quantità di schiuma del latte che verrà erogata durante la preparazione delle bevande latte.

Posizione manopola	Consigliato per...		
	Hot	 Cold Extraction Technology	Cold
 MIN schiuma	<ul style="list-style-type: none"> • Caffelatte • Latte Caldo (non schiumato) 	---	<ul style="list-style-type: none"> • Caffelatte
 MED schiuma	<ul style="list-style-type: none"> • Latte Macchiato • Flat White • Cortado 	<ul style="list-style-type: none"> • Cold Brew Latte 	<ul style="list-style-type: none"> • Latte Macchiato • Flat White
 MAX schiuma	<ul style="list-style-type: none"> • Cappuccino • Cappuccino Mix • Espresso Macchiato • Cappuccino + Latte Caldo (Schiumato) 	<ul style="list-style-type: none"> • Cold Brew Cappuccino 	<ul style="list-style-type: none"> • Cappuccino • Cappuccino Mix • Latte Freddo (Schiumato)

9.5 Preparare le bevande latte

Premere direttamente sull'homepage (C) l'immagine relativa alla bevanda desiderata (C1).

Come per le bevande caffè, è possibile ottenere una bevanda personalizzata premendo il simbolo (+) (C2) alla base dell'immagine sulla homepage.

9.6 Pulizia delle caraffe latte dopo ogni uso

Dopo ogni erogazione di bevanda latte, la macchina richiede di eseguire la funzione CLEAN per pulire il coperchio caraffa latte (E1) o (F1). Per avviare la pulizia, procedere come segue:

1. Lasciare inserita la caraffa latte nella macchina (non è necessario svuotare il contenitore latte);
2. Posizionare una tazza o un altro recipiente sotto l'erogatore latte (E5) o (F5) (fig. 22);

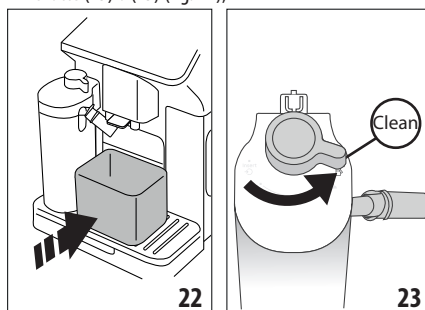

3. Ruotare la manopola regolazione schiuma/pulizia (E3) o (F3) su "Clean" (fig. 23) : dall'erogatore latte fuoriesce acqua calda e vapore. La pulizia si interrompe automaticamente;
4. Riportare la manopola regolazione su una delle selezioni della schiuma;



Se devo fare diverse preparazioni in successione:

- Per procedere con le preparazioni successive, quando compare il messaggio per la funzione "Clean", premere "Annulla". Procedere con la pulizia della caraffa latte dopo l'ultima preparazione.

Alla fine delle preparazioni, il contenitore latte è vuoto o il latte non è sufficiente per altre ricette

- Dopo aver effettuato la pulizia con la funzione "Clean", smontare la caraffa latte e pulire tutti i componenti come da procedura riportata nel paragrafo "15.10 Pulizia delle caraffe latte (E) e (F)"

Alla fine delle preparazioni, c'è ancora latte nel contenitore sufficiente per altre ricette

- Dopo aver effettuato la pulizia con la funzione "Clean", estrarre la caraffa latte e riporla subito in frigorifero. La caraffa "HOT"  può essere conservata in frigorifero per non più di 2 giorni, mentre la caraffa "COOL"  per non più di un giorno: poi procedere con la pulizia di tutti i componenti come da procedura riportata nel paragrafo "15.10 Pulizia delle caraffe latte (E) e (F)".

Attenzione:

Se la caraffa latte è rimasta fuori dal frigorifero per più di **30 minuti**, smontare e pulire tutti i componenti come da procedura riportata nel paragrafo "15.10 Pulizia delle caraffe latte (E) e (F)".

Note generali dopo la preparazione delle bevande latte:

- Se la pulizia non viene effettuata, sulla homepage compare il simbolo  a ricordare che è necessario procedere con la pulizia della caraffa latte.
- In alcuni casi, per effettuare la pulizia, è necessario attendere il riscaldamento della macchina.
- Per ottenere la corretta pulizia, attendere la fine della funzione CLEAN. La funzione è automatica. Non va arrestata mentre è in corso.

10. PREPARARE ACQUA CALDA E TÈ CALDO

10.1 Preparazione della macchina

1. Inserire l'erogatore acqua calda (D6) alla macchina (fig. 5);
2. Mettere sotto l'erogatore una tazza;

Se si utilizzano bicchieri alti:

- sollevare lo sportellino (A17) (fig. 24) e mettere il bicchiere nel vano (A16);
- ruotare l'erogatore acqua (fig. 25).

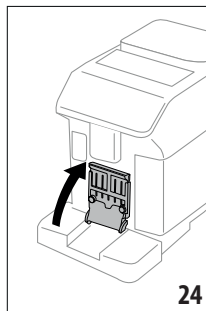

24

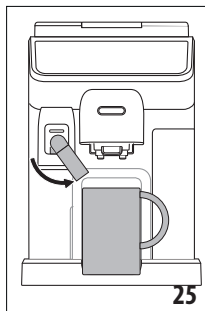

25

10.2 Erogazione del tè caldo

1. Premere direttamente sull'homepage (C) l'immagine relativa al tè (C1);
2. Regolare la lunghezza e la temperatura;
3. Premere "Eroga": l'erogazione comincia e si interrompe automaticamente.

Nota Bene:

- L'erogazione può essere fermata premendo "Stop" o "Annulla".
- Appena terminata l'erogazione, se si desidera aumentare la quantità, premere "Extra". Una volta raggiunta la quantità desiderata, premere "Stop" o "Annulla".

10.3 Erogazione dell'acqua calda

Selezione diretta:

1. Premere direttamente sull'homepage (C) l'immagine relativa all'acqua calda (C1): l'erogazione comincia e si interrompe automaticamente.

Personalizzazione della lunghezza:

1. Premere  (C2) alla base dell'immagine relativa all'acqua calda: sul display compare la lunghezza da selezionare;
2. Premere "Eroga": l'erogazione comincia e si interrompe automaticamente.

Nota Bene:

- L'erogazione può essere fermata premendo "Stop" o "Annulla".
- Appena terminata l'erogazione, se si desidera aumentare la quantità, premere "Extra". Una volta raggiunta la quantità desiderata, premere "Stop" o "Cancella".

11. BEVANDE FAVOURITES (PREFERITE)

Per ogni profilo è possibile creare una raccolta delle bevande preferite. Procedere come segue:

1. Premere  (C2) alla base dell'immagine relativa alla bevanda che si vuole includere nella raccolta

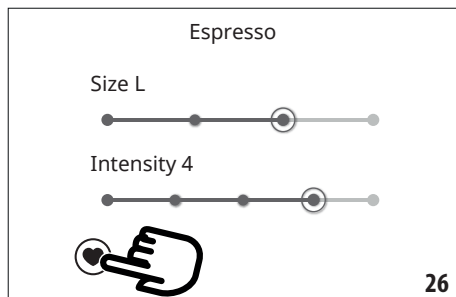

2. Selezionare il cuore (fig. 26);
3. Premere "X" per tornare alla homepage (C).
Adesso la bevanda è inserita nella raccolta ed è accessibile premendo Favourites (B4) dal pannello comandi (B).

Nota Bene:

Le bevande della raccolta possono essere riordinate:

1. Premere ;
2. Selezionare la bevanda da spostare;
3. Usare le frecce per modificare l'ordine delle bevande;
4. Premere "X" fino a tornare alla homepage (C).

12. PREPARAZIONE DELLE BEVANDE "TO GO"

"To Go" è una funzione adatta a chi desidera creare una bevanda personalizzata da portare con sé.

Accessorio optional in alcuni modelli:	
	Travel mug (capacità 473 ml/ 160 mm H)
	Type: DLSC073
	EAN: 8004399024083

1. Preparare la macchina con gli accessori necessari alla preparazione che si desidera (E, F);
2. Sollevare l'apposito sportello (A17) (fig. 24) e mettere la travel mug nell'apposito vano (A16) (fig. 27);

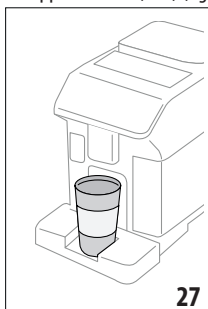

3. Premere "To go" (B2);

La prima volta che si utilizza la funzione:

- Premere "Inizia";
 - Premendo si visualizzano le informazioni relative alle quantità corrispondenti alle dimensioni della travel mug;
 - Selezionare la dimensione della travel mug che si utilizza (Piccolo, Medio, Grande), quindi premere "Avanti";
 - La macchina vi informa che al termine della preparazione è possibile regolare la quantità per memorizzare la capienza esatta della vostra mug. Premere "Avanti".
4. Selezionare il tipo di bevanda che si desidera (Hot (B3) o Cold (B1));
 5. Scorrere le bevande sulla homepage (C) fino a visualizzare quella desiderata: selezionare la bevanda e personalizzare i parametri proposti dalla macchina. Procedere con l'erogazione;
 6. Al termine dell'erogazione, è possibile correggere la quantità erogata perchè alla successiva preparazione sia su misura per la travel mug utilizzata.

Nota Bene:

- Ogni volta che si utilizza una mug diversa da quella utilizzata precedentemente, è consigliabile rimanere vicini alla macchina per controllare la quantità di bevanda erogata.
- Se salvate, le nuove impostazioni rimangono in memoria SOLO nel profilo selezionato.
- Per mantenere la temperatura delle bevande calde, è consigliato preriscaldare la travel mug con acqua calda.
- L'uso della travel mug è consigliato solo per le bevande presenti nella homepage.
- Se volete utilizzare una travel mug diversa da quella in dotazione, tenere presente che deve essere di altezza massima 16 cm.

Attenzione

- Prima di avvitare il coperchio, aprire il tappo di chiusura per rilasciare la pressione;
- **Ricette con utilizzo di latte:** alla fine della preparazione, procedere alla pulizia della caraffa latte (vedi paragrafo "9.6 Pulizia delle caraffe latte dopo ogni uso").
- L'utilizzo è consigliato per un max di 2 ore: trascorso questo tempo, svuotare e procedere alla pulizia come indicato al paragrafo seguente.
- Per ulteriori informazioni, fare riferimento al bugiardino allegato alla travel mug.

12.1 Pulizia della travel mug dopo ogni uso

Per motivi di igiene, si raccomanda di pulire la travel mug (D9) dopo ogni uso. Non utilizzare materiali abrasivi che potrebbero danneggiare la superficie del contenitore.



Procedere come segue:

1. Svitare il coperchio e risciacquare contenitore e coperchio con acqua potabile calda (40°C).

- Immergere i componenti in acqua calda (40°C) con detersivo per piatti per almeno 30 minuti. Non utilizzare detersivi profumati.
- Pulire l'interno del contenitore ed il coperchio con una spugna pulita e detersivo per piatti rimuovendo lo sporco visibile.
- Risciacquare tutti i componenti con acqua calda e potabile (40°C).
- Asciugare tutti i componenti con un panno pulito e asciutto o con carta assorbente, quindi riassemblare.
- Lavare il coperchio in lavastoviglie una volta a settimana. Il contenitore in metallo non è lavabile in lavastoviglie.

13. FUNZIONE „my“ (solo bevande „Hot“) ☺

Con il “my”, è possibile personalizzare la bevanda come segue:

- Assicurarsi che sia attivo il profilo (C6) per il quale si desidera personalizzare la bevanda;
- Premere  (C2) alla base dell'immagine relativa alla bevanda desiderata;
- Premere ;
- Premere “Inizia” e seguire la procedura guidata;
- Se la bevanda lo prevede, selezionare l'Aroma desiderato e premere “Avanti”;
- Premere “Eroga” per avviare l'erogazione;
- Premere “Stop” quando in tazza si raggiunge la quantità desiderata.
- Se il risultato in tazza è quello desiderato, premere “Salva” per salvare o “Annulla” per mantenere i parametri precedenti.
- Premere “X” per tornare alla homepage.

L'apparecchio ritorna alla homepage (C).

Nota Bene:

- Se salvate, le nuove impostazioni rimangono in memoria SOLO nel profilo selezionato.
- Personalizzando una bevanda singola si personalizza automaticamente anche la rispettiva bevanda doppia e la macchina visualizza il messaggio “Valori salvati sia su ricetta doppia che singola”;
- È possibile uscire dalla programmazione in qualsiasi momento premendo “X”: i valori non saranno salvati.
- Una volta personalizzata la bevanda compaiono, all'interno delle impostazioni, “Resetta” (sotto l'immagine) e “my” (tra le selezioni della lunghezza). Premendo “Resetta” le impostazioni della bevanda tornano ai valori di fabbrica.

Tabella quantità bevande		
Bevanda	Quantità standard	Quantità programmabile
ESPRESSO	40 ml	20-180 ml

2X ESPRESSO	40 ml + 40 ml	20-180 ml + 20-180 ml
COFFEE	180 ml	100-240 ml
LONG	160 ml	115-250 ml
DOPPIO+	120 ml	80-180 ml
AMERICANO	150 ml	70-480 ml
TÉ	150 ml	20-420 ml
ACQUA CALDA	250 ml	20-420 ml

14. SELEZIONARE IL PROPRIO PROFILO ☺

È possibile memorizzare dei profili diversi, ognuno dei quali è associato ad un'icona diversa.

In ogni profilo vengono mantenute in memoria le personalizzazioni delle bevande e l'ordine in cui vengono visualizzate tutte le bevande è in base alla frequenza di selezione.

Per selezionare un profilo procedere come segue:

- Premere, sull'homepage (C), il profilo attualmente in uso (C6): comparirà l'elenco dei profili selezionabili;
- Selezionare quindi il profilo desiderato.

Nota Bene:

- Una volta effettuata la selezione, i colori delle barre presenti nelle impostazioni bevanda saranno dello stesso colore del profilo;
- È possibile rinominare il proprio profilo;
- Per personalizzare l'icona del profilo, fare riferimento al paragrafo “6.7 Crea e modifica profili”.

15. PULIZIA ☺

15.1 Pulizia della macchina

Le seguenti parti della macchina devono essere pulite periodicamente:



- il circuito interno della macchina;
- il contenitore dei fondi di caffè (A10);
- la vaschetta raccogli-gocce (A15) e la griglia vaschetta (A14);
- il serbatoio dell'acqua (A23);
- l'erogatore caffè (A7);
- l'imbuto per l'introduzione del caffè pre-macinato (A4);
- l'infusore estraibile (A6), accessibile dopo aver aperto lo sportello di servizio (A5);
- le caraffe latte (E) ed (F)
- la caraffa caffè (D8) (vedi par. “8.9 Pulizia della caraffa caffè”);
- la travel mug (D9) (vedi par. “12.1 Pulizia della travel mug dopo ogni uso”).

Attenzione!

- Per la pulizia della macchina non usare solventi, detersivi abrasivi o alcool. Con le superautomatiche De'Longhi non

è necessario utilizzare additivi chimici per la pulizia della macchina.

- Non utilizzare oggetti metallici per togliere le incrostazioni o i depositi di caffè, perché potrebbe graffiare le superfici in metallo o in plastica.

lavabili in lavastoviglie 	solo lavaggio a mano 
contenitore per i fondi di caffè (A10)	supporto contenitore per i fondi di caffè (A11)
vaschetta raccogliocce (A15)	vassoio poggia tazze (A13)
supporto griglia sportellino (A19)	griglia sportellino (A18)
griglia vaschetta (A14)	serbatoio dell'acqua (A23)
caraffa latte "Hot"	infusore estraibile (A6)
caraffa latte "Cold" (F)	

15.2 Pulizia del circuito interno della macchina

Per periodi d'inutilizzo superiori ai 3-4 giorni è consigliato vivamente, prima di utilizzare la macchina, di accenderla ed erogare 2-3 risciacqui selezionando la funzione "Risciacquo" (paragrafo "8.1 Preparare la macchina per le bevande caffè").

Nota Bene:

E' normale che, dopo aver eseguito tale pulizia, ci sia dell'acqua nel contenitore dei fondi di caffè (A10).

15.3 Pulizia del contenitore dei fondi di caffè

Quando sul display compare "Svuotare contenitore fondi", è necessario svuotarlo e pulirlo. Finché non si pulisce il contenitore dei fondi (A10) la macchina non può fare il caffè. L'apparecchio segnala la necessità di svuotare il contenitore anche se non è pieno, qualora siano trascorse 72 ore dalla prima preparazione eseguita (perché il conteggio delle 72 ore sia eseguito correttamente, la macchina non deve essere mai scollegata dall'alimentazione).

Attenzione! Pericolo di scottature

Se si fanno di seguito diverse bevande a base di latte, il poggia-tazze in metallo (A13) diventa caldo. Attendere che si raffreddi prima di toccarlo e afferrarlo solo dalla parte anteriore.

Per eseguire la pulizia (a macchina accesa):

1. Estrarre la vaschetta raccogliocce (A15) ed il contenitore fondi (A10) (fig. 28);

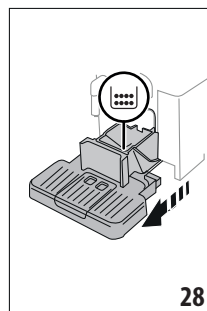

28

2. Svuotare e pulire accuratamente la vaschetta raccogliocce ed il contenitore dei fondi avendo cura di rimuovere tutti i residui che possono essere depositati sul fondo: il pennello in dotazione (D5) è dotato di spatola adatta a quest'operazione.
3. Reinserire la vaschetta raccogliocce completa di griglia ed il contenitore dei fondi di caffè.

Attenzione!

Quando si estrae la vaschetta raccogliocce è obbligatorio svuotare sempre il contenitore fondi caffè anche se è riempito poco. Se questa operazione non è effettuata può succedere che, quando si fanno i caffè successivi, il contenitore fondi si riempia più del previsto e che la macchina si intasi.

15.4 Pulizia della vaschetta raccogliocce e della griglia vaschetta

Attenzione!

La vaschetta raccogliocce (A15) è provvista di un indicatore galleggiante (A20) (di colore rosso) del livello dell'acqua contenuta (fig. 29).

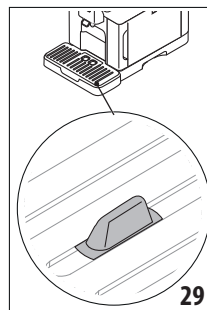

29

Prima che questo indicatore cominci a sporgere dal vassoio poggia-tazze (A13), è necessario svuotare la vaschetta e pulirla, altrimenti l'acqua può traboccare dal bordo e danneggiare la macchina, il piano di appoggio o la zona circostante. Per rimuovere la vaschetta raccogliocce, procedere come segue:

1. Estrarre la vaschetta raccogliocce ed il contenitore dei fondi di caffè (A10) (fig. 28);
2. Controllare la vaschetta raccogliocce di colore rosso (A12) e, se piena, svuotarla;

3. Rimuovere il vassoio poggiategge (A13), la griglia vaschetta (A14), quindi svuotare la vaschetta raccogliocce ed il contenitore dei fondi e lavare tutti i componenti;
4. Reinscrivere in macchina la vaschetta raccogliocce completa di griglia e di contenitore dei fondi di caffè.

Attenzione!

Quando si estrae la vaschetta raccogliocce è obbligatorio svuotare sempre il contenitore fondi caffè anche se è riempito poco. Se questa operazione non è effettuata può succedere che, quando si fanno i caffè successivi, il contenitore fondi si riempia più del previsto e che la macchina si intasi.

15.5 Pulizia dell'interno della macchina

Pericolo di scosse elettriche!

Prima di eseguire le operazioni di pulizia delle parti interne, la macchina deve essere spenta (vedi "5. Spegnimento dell'apparecchio") e scollegata dalla rete elettrica. Non immergere mai la macchina nell'acqua.

1. Controllare periodicamente (circa una volta al mese) che l'interno della macchina (accessibile una volta estratta la vaschetta raccogliocce (A15)) non sia sporco. Se necessario, rimuovere i depositi di caffè con il pennello in dotazione (D5) e una spugna.
2. Aspirare tutti i residui con un aspirapolvere (fig. 30).

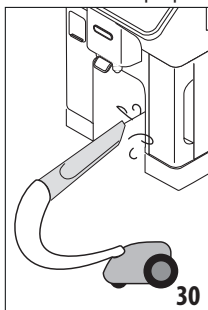

15.6 Pulizia del serbatoio acqua

Pulire periodicamente (circa una volta al mese) e ad ogni sostituzione del filtro addolcitore (D4) il serbatoio acqua (A23).

1. Estrarre il serbatoio acqua (fig. 2), rimuovere il filtro addolcitore (se presente) e risciacquarlo con acqua corrente;
2. Svuotare il serbatoio acqua e pulirlo con acqua calda, aiutandosi, se necessario, con un panno pulito, non abrasivo. Risciacquare accuratamente con acqua;
3. Reinscrivere il filtro (fig. 31), riempire il serbatoio con acqua potabile fresca e fredda fino al livello MAX (fig. 3) e reinscrivere il serbatoio;

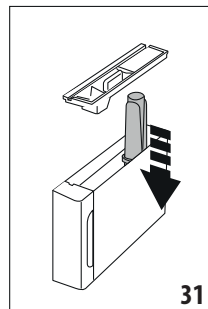

4. (solo se si è inserito il filtro addolcitore) Erogare 100ml di acqua calda per riattivare il filtro.

15.7 Pulizia dei beccucci erogatore caffè

1. Pulire regolarmente l'erogatore caffè (A7) con una spugna o un panno (fig. 32);

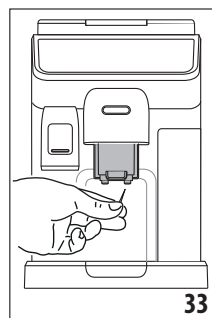
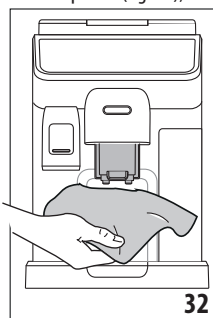

2. Verificare che i fori dell'erogatore caffè non siano ostruiti. Se necessario, rimuovere i depositi di caffè con uno stuzzicadenti (fig. 33).

15.8 Pulizia dell'imbuto per l'introduzione del caffè pre-macinato

Periodicamente (circa una volta al mese) procedere alla pulizia dell'imbuto per l'introduzione del caffè pre-macinato (A4). Procedere come segue:

1. Eseguire lo spegnimento della macchina (vedi capitolo "5. Spegnimento dell'apparecchio");
2. Aprire lo sportellino dell'imbuto;
3. Pulire l'imbuto con il pennello in dotazione (D5);
4. Richiudere lo sportello.

Attenzione!

Dopo la pulizia, prestare attenzione a non lasciare alcun accessorio nell'imbuto: la presenza di corpi estranei all'interno dell'imbuto durante il funzionamento, può causare danni alla macchina.

15.9 Pulizia dell'infusore

L'infusore (A6) dev'essere pulito almeno una volta al mese.

Attenzione!

L'infusore non può essere estratto quando la macchina è accesa.

1. Assicurarsi che la macchina abbia eseguito correttamente lo spegnimento (vedi capitolo "5. Spegnimento dell'apparecchio");
2. Estrarre il serbatoio acqua (A23) (fig. 2);
3. Aprire lo sportello infusore (A5) (fig. 34) posizionato sul fianco destro;

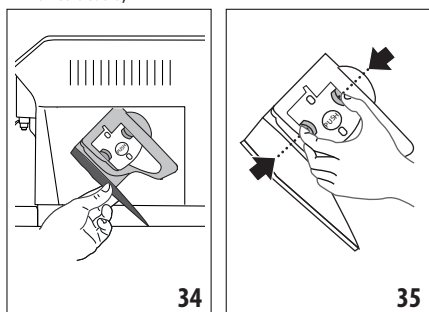

4. Premere verso l'interno i due tasti di sgancio colorati e contemporaneamente estrarre l'infusore verso l'esterno (fig. 35);
5. Immergere per circa 5 minuti l'infusore in acqua e poi risciacquarlo sotto il rubinetto;

Attenzione!

SCIACQUARE SOLO CON ACQUA
NO DETERSIVI - NO LAVASTOVIGLIE

6. Pulire l'infusore senza usare detersivi perché potrebbero danneggiarlo.
7. Utilizzando il pennello (D5), pulire eventuali residui di caffè sulla sede dell'infusore, visibili dallo sportello infusore;
8. Dopo la pulizia, reinserire l'infusore infilandolo nel supporto; quindi premere sulla scritta PUSH fino a sentire il clic di aggancio;

Nota Bene:

Se l'infusore è difficile da inserire, è necessario (prima dell'inserimento) portarlo alla giusta dimensione premendo le due leve (fig. 36).

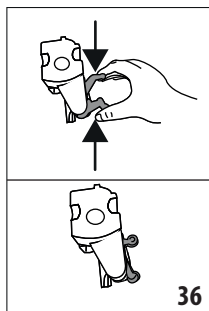

9. Una volta inserito, assicurarsi che i due tasti colorati siano scattati verso l'esterno;
10. Chiudere lo sportello infusore;
11. Reinserire il serbatoio acqua.

15.10 Pulizia delle caraffe latte (E) e (F)

Pulire la caraffa latte come descritto di seguito:

1. Estrarre il coperchio della caraffa latte (E1) o (F1) (fig. 18);
2. Sfilare l'erogatore latte (E5) o (F5), la prolunga erogatore latte (E7) (solo caraffa hot) ed il tubo pescaggio latte (E6) o (F6) (fig. 37);

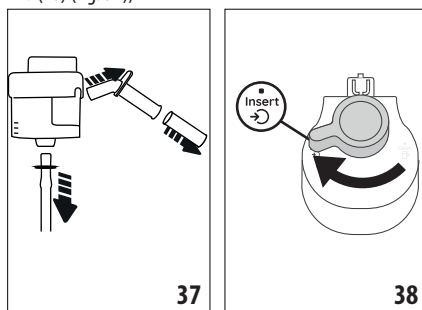

3. Ruotare in senso orario la manopola regolazione schiuma (E3) o (F3) fino alla posizione "Insert" (fig. 38) e sfilare;
4. Ruotare in senso antiorario e sfilare il connettore-innesto della caraffa latte (E4) o (F4) (fig. 39).

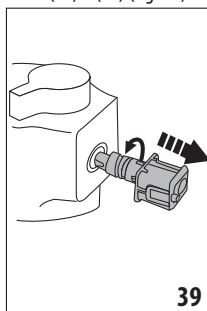

5. Procedere con il lavaggio in lavastoviglie (consigliato) o a mano, nelle modalità indicate di seguito:
 - **In lavastoviglie:** Sciacquare tutti i componenti descritti sopra ed il contenitore latte con acqua corrente potabile calda (almeno 40°C): posizionarli quindi sul cestello superiore della lavastoviglie e avviare un programma di lavaggio da 50°C, esempio ECO standard.
 - **A mano:** Sciacquare accuratamente tutti i componenti ed il contenitore latte con acqua corrente potabile calda (almeno 40°C) così da rimuovere ogni residuo visibile di latte, avendo cura di far passare l'acqua attraverso tutti i fori del coperchio (fig. 40). Immergere quindi, per almeno 30 minuti, tutti i componenti in acqua potabile calda (almeno 40°C) con detersivo per piatti. Risciacquare poi abbondantemente sotto l'acqua potabile calda tutti i componenti come sopra descritto, strofinandoli singolarmente con le mani.
6. Prestare particolare attenzione che sull'incavo e sul canalino situato sotto la manopola (fig. 41) non rimangano

residui di latte: eventualmente raschiare il canalino con uno stuzzicadenti;

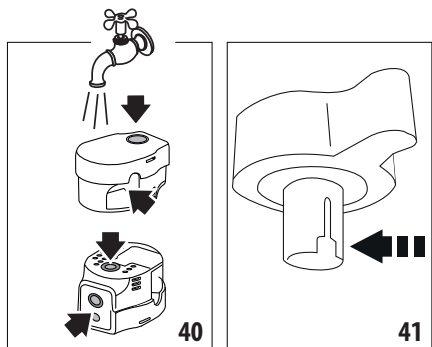

7. Verificare anche che il tubo pescaggio e il tubo erogazione non siano otturati da residui di latte;
8. Asciugare tutti i componenti con un panno asciutto e pulito;
9. Riasssemblare tutti i componenti del coperchio;
10. Riagganciare il coperchio al contenitore latte.

Nota bene:

La macchina ricorda settimanalmente la necessità di pulire accuratamente la caraffa latte riproponendo la sequenza di pulizia corretta.

16. DECALCIFICAZIONE ☺

Attenzione!

- Prima dell'uso, leggere le istruzioni e l'etichettatura del decalcificante, riportate sulla confezione del decalcificante stesso.
- Si raccomanda di utilizzare esclusivamente decalcificante De'Longhi. L'utilizzo di decalcificanti non idonei, come pure la decalcificazione non regolarmente eseguita, può comportare l'insorgenza di difetti non coperti dalla garanzia del produttore.
- Il decalcificante può danneggiare le superfici delicate Se il prodotto viene rovesciato accidentalmente, asciugare immediatamente.

Per effettuare la decalcificazione	
Decalcificante	Decalcificante De'Longhi
Contenitore	Capacità consigliata: 2 l
Tempo	~50min

Decalcificare la macchina quando sull'homepage (C) appare il relativo messaggio: se si desidera procedere subito con la decalcificazione, premere "Ok" e seguire le operazioni dal punto (5). Per rimandare la decalcificazione ad un altro momento, premere "Annulla": sulla homepage il simbolo  (C4) ricorda che l'apparecchio

ha bisogno di essere decalcificato. (Il messaggio verrà riproposto ad ogni accensione).

Per accedere al menù decalcificazione:

1. Premere sulla homepage l'icona del menù impostazioni (C3);
2. Scorrere le pagine del menù fino a visualizzare la voce "Decalcifica";
3. Premere "Inizia" per entrare nella procedura di decalcificazione guidata;
4. Premere "Inizia" per iniziare;
5. Inserire l'erogatore acqua (D6) (fig. 5);
6. Estrarre e svuotare la vaschetta raccogli gocce (A15) ed il contenitore fondi (A10) (fig. 10): quindi reinserire entrambi e premere "Avanti";
7. Estrarre il serbatoio acqua (A23), alzare il coperchio (A22) e (se inserito) togliere il filtro (D4). Svuotare completamente il serbatoio.
8. Versare nel serbatoio acqua il decalcificante fino al livello A (corrispondente a una confezione da 100ml) impresso sul lato interno del serbatoio; quindi aggiungere acqua (un litro) fino a raggiungere il livello B (fig. 42). Reinserrire il serbatoio acqua (con il coperchio) e premere "Avanti";

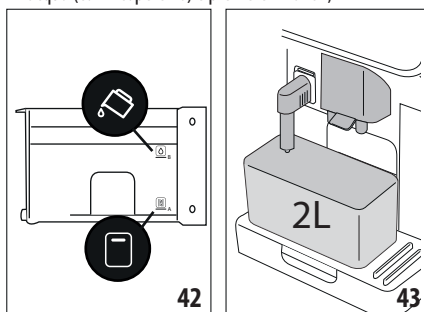

9. Posizionare sotto agli erogatori un contenitore vuoto con capacità minima pari a 2 litri (fig. 43). Premere "Avanti" per avviare il processo ("Indietro" se si vuole tornare alla schermata precedente o "X" se si vuole uscire dalla procedura ricordandosi però di togliere la soluzione decalcificante dal serbatoio).

Attenzione! Pericolo di scottature

Dagli erogatori fuoriesce acqua calda contenente acidi. Prestare pertanto attenzione a non venire in contatto con tale soluzione.

10. Il programma di decalcificazione si avvia e la soluzione decalcificante esce sia dall'erogatore acqua calda che dall'erogatore caffè eseguendo automaticamente tutta una serie di risciacqui ad intervalli per rimuovere i residui di calcare dall'interno della macchina;

Dopo circa 40 minuti, l'apparecchio interrompe la decalcificazione;

- L'apparecchio adesso è pronto per un processo di risciacquo con acqua fresca. Svuotare il contenitore utilizzato per raccogliere la soluzione decalcificante; estrarre il serbatoio acqua, svuotarlo, sciacquarlo con acqua corrente, riempirlo fino al livello MAX con acqua fresca ed inserirlo in macchina (fig. 44). Premere "Avanti";

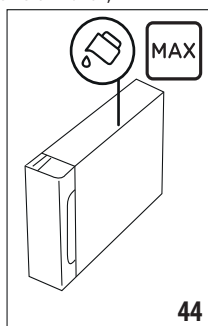

- Riposizionare vuoto il contenitore usato per raccogliere la soluzione decalcificante sotto gli erogatori e premere "Avanti" per avviare il processo di risciacquo;
- L'acqua calda esce sia dall'erogatore acqua calda che dall'erogatore caffè;
- Quando l'acqua nel serbatoio termina, svuotare il contenitore usato per raccogliere l'acqua di risciacquo;
- Estrarre il serbatoio acqua, reinserire, se tolto precedentemente, il filtro addolcitore. Premere "Avanti" per proseguire;
- Riempire il serbatoio con acqua fresca fino al livello MAX, reinserirlo in macchina e premere "Avanti" per proseguire;
- Riposizionare vuoto il contenitore usato per raccogliere la soluzione decalcificante sotto gli erogatori e premere "Avanti" per avviare un altro ciclo di risciacquo;
- Quando l'acqua nel serbatoio termina, svuotare il contenitore usato per raccogliere l'acqua di risciacquo, rimuovere, svuotare e reinserire la vaschetta raccogli gocce (A15) ed il contenitore fondi (A10), quindi reinserirli in macchina;
- Estrarre il serbatoio dell'acqua, rabboccarlo fino al livello max e reinserirlo in macchina, quindi premere "Avanti"
- Il processo di decalcificazione è così ultimato: premere "Ok". L'apparecchio esegue un veloce riscaldamento ed al termine ritorna alla homepage.

Nota Bene:

- Se il ciclo di decalcificazione non dovesse terminare correttamente (es. mancanza erogazione energia elettrica) si consiglia di ripetere il ciclo;
- E' normale che, dopo aver eseguito il ciclo di decalcificazione, ci sia dell'acqua nel contenitore dei fondi di caffè (A10).
- L'apparecchio richiede un terzo risciacquo, nel caso in cui il serbatoio acqua non sia stato riempito fino al livello MAX: questo per garantire non ci sia soluzione decalcificante nei

circuiti interni dell'apparecchio. Prima di avviare il risciacquo, ricordarsi di svuotare la vaschetta raccogli gocce.

17. PROGRAMMAZIONE DELLA DUREZZA DELL'ACQUA

L'allarme decalcificazione viene visualizzato dopo un periodo di funzionamento predeterminato che dipende dalla durezza dell'acqua. Volendo è possibile programmare la macchina in base alla reale durezza dell'acqua in utenza nelle varie regioni, rendendo così meno frequente l'operazione di decalcificazione.

17.1 Misurazione della durezza dell'acqua

- Togliere dalla sua confezione la striscia reattiva in dotazione "Total hardness test" (D1) (nel welcome pack).
- Immergere completamente la striscia in un bicchiere d'acqua per circa un secondo.
- Estrarre la striscia dall'acqua e scuoterla leggermente. Dopo circa un minuto si formano 1, 2, 3 oppure 4 quadratini di colore rosso, a seconda della durezza dell'acqua ogni quadratino corrisponde a 1 livello.

17.2 Impostazione durezza acqua

- Premere sull'homepage (C) l'icona del menù impostazioni (C3);
- Scorrere le pagine fino a selezionare la voce "Durezza acqua";
- Premere "Imposta";
- Effettuare la procedura indicata al paragrafo precedente e rilevare il livello di durezza dell'acqua ;
- Premere sul pallino corrispondente al livello di durezza rilevato al punto precedente come specificato nella tabella seguente:

Total Hardness test (D1)	Durezza acqua
	Livello 1
	Livello 2
	Livello 3
	Livello 4

- A questo punto la macchina è riprogrammata secondo la nuova impostazione della durezza dell'acqua.
- Premere "<" per tornare nel menù impostazioni.

18. FILTRO ADDOLCITORE

Alcuni modelli hanno in dotazione il filtro addolcitore (D4): se il vostro modello ne è sprovvisto, vi consigliamo di acquistarlo presso i centri assistenza autorizzati De'Longhi.

Per un utilizzo corretto del filtro, seguire le istruzioni di seguito riportate.

18.1 Installazione del filtro

1. Premere il menù impostazioni (C3);
2. Scorrere le pagine fino a visualizzare la voce "Filtro acqua";
3. Premere "Ok" per entrare nella procedura guidata
4. Togliere il filtro dalla confezione e ruotare il datario fino a visualizzare i prossimi 2 mesi (fig. 45);

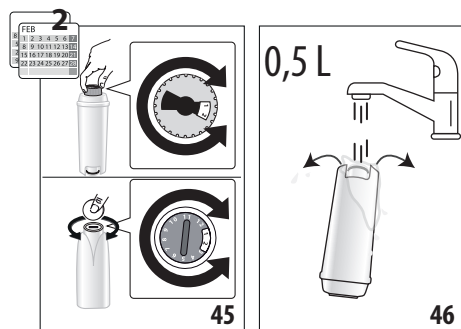

Nota Bene:

Il filtro ha durata pari a due mesi se l'apparecchio viene utilizzato normalmente, se invece la macchina rimane inutilizzata con il filtro installato, ha durata pari a 3 settimane al massimo.

5. Premere "Avanti" per proseguire ("Indietro" per tornare alla schermata precedente; "X" per annullare l'operazione);
6. Per attivare il filtro, far scorrere dell'acqua di rubinetto nel foro centrale del filtro fintantoché l'acqua fuoriesce dalle aperture laterali per oltre un minuto (fig. 46). Premere "Avanti";

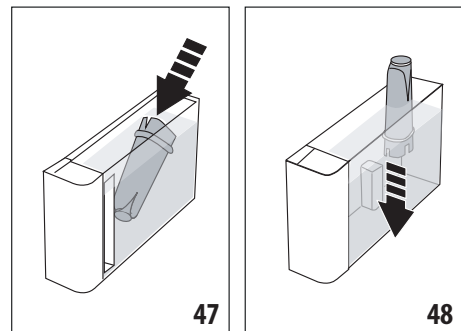

7. Estrarre il serbatoio acqua (A23) dalla macchina (fig. 2) e riempirlo di acqua; inserire il filtro nel serbatoio acqua immergendolo completamente per una decina di secondi, incli-

mandolo e premendolo leggermente per permettere alle bolle d'aria di uscire (fig. 47). Premere "Avanti";

8. Inserire il filtro nella sede apposita (fig. 48) e premerlo a fondo; premere "Avanti";
9. Richiudere il serbatoio con il coperchio (A22), quindi reinserire il serbatoio nella macchina.
10. Inserire l'erogatore acqua calda (D6). Premere "Avanti";
11. Posizionare sotto l'erogatore acqua calda un contenitore vuoto con capacità minima pari a 0,5 litri (fig. 6) e premere "Avanti" per attivare il filtro;
12. L'apparecchio eroga acqua calda e si interrompe automaticamente. Premere "Ok" per tornare alla homepage;
13. Ora il filtro è attivo e si può procedere all'uso della macchina.

18.2 Sostituzione o rimozione del filtro

Sostituire il filtro (D4) quando sull'homepage (C) appare il relativo messaggio: se si desidera procedere subito con la sostituzione, premere "Ok" e seguire le operazioni dal punto 3 del paragrafo precedente. Per rimandare la sostituzione ad un altro momento, premere "Annulla": sul display il simbolo filtro ricorda che è necessario sostituire il filtro.

Per la sostituzione, procedere come segue:

1. Premere il menù impostazioni (C3);
2. Scorrere le pagine fino a visualizzare la voce "Filtro acqua": premere "Ok";
3. Premere "Ok" per entrare nella procedura guidata;
4. Estrarre il serbatoio acqua (A23) ed il filtro esaurito.
5. Per rimuovere il filtro, premere "Ok" ("Indietro" per tornare alla schermata precedente; "Cancella" per annullare l'operazione);
6. Per sostituire il filtro, premere "Avanti" Procedere seguendo le operazioni illustrate al paragrafo precedente dal punto (4).

Nota Bene:

Quando sono trascorsi i due mesi di durata (vedi datario), oppure se non viene utilizzato l'apparecchio per 3 settimane, procedere alla sostituzione del filtro anche se la macchina non lo richiede ancora.

19. DATI TECNICI

Tensione:	220-240 V ~ 50-60 Hz max. 10 A
Potenza:	1450 W
Pressione:	1,9 MPa (19 bar)
Capacità serbatoio acqua:	1,8 l
Dimensioni LxPxH:	260x450x385 mm
Lunghezza cavo:	1200 mm
Peso (diverso a seconda del modello):	11,2 kg
Capacità max contenitore chicchi:	300g
Banda di frequenza:	2400 - 2500 MHz
Potenza massima di trasmissione	20 mW

De'Longhi si riserva la facoltà di variare, in qualsiasi momento, le caratteristiche tecniche ed estetiche, mantenendo inalterata la funzionalità e la qualità dei prodotti.

19.1 Consigli per il Risparmio Energetico

- Per ridurre il consumo energetico dopo l'erogazione di una o più bevande, rimuovere le caraffe latte o gli accessori.



- Impostare l'autospegnimento a 15 minuti (vedi paragrafo "6.8 Imposta Auto-spegnimento");
- Attivare il Risparmio Energetico (vedi paragrafo "6.9 Generale");
- Quando la macchina lo richiede, effettuare il ciclo di decalcificazione.





20. MESSAGGI VISUALIZZATI SUL DISPLAY

MESSAGGIO VISUALIZZATO	SIGNIFICATO	RIMEDIO
Riempi il serbatoio dell'acqua fino al livello MAX. Assicurati di riempire oltre Livello 1	L'acqua nel serbatoio (A23) non è sufficiente.	Estrarre il serbatoio e riempirlo con acqua potabile fresca e fredda oltre il livello 1, reinserirlo in macchina.
Non ho abbastanza acqua per la bevanda. Riempi il serbatoio dell'acqua fino al livello MAX. Assicurati di riempire oltre Livello 1		
Inserisci il serbatoio dell'acqua	Il serbatoio (A23) non è inserito correttamente.	Inserire correttamente il serbatoio premendolo a fondo.
Riempi il serbatoio dell'acqua con acqua fresca. Svuota la vaschetta raccogliogocce e il contenitore fondi	La quantità di acqua nel serbatoio non è sufficiente per la preparazione della bevanda e a breve sarà richiesto di svuotare il contenitore fondi.	La macchina chiede di eseguire entrambe le attività: in questo modo non saranno necessari successivi interventi e sarà possibile eseguire più bevande in successione senza interruzioni.
Inserisci il gruppo infusore	Dopo la pulizia non è stato reinserito l'infusore (A6).	Inserire l'infusore come descritto nel par. "15.9 Pulizia dell'infusore"
Svuota il contenitore fondi	Il contenitore dei fondi (A10) di caffè è pieno.	Eeguire la pulizia come descritto al par. "15.3 Pulizia del contenitore dei fondi di caffè"
Inserisci il contenitore fondi e la vaschetta raccogliogocce	Il contenitore dei fondi (A10) e/o la vaschetta raccogliogocce (A15) non sono stati inseriti correttamente o non sono presenti.	Inserire la vaschetta raccogliogocce completa di contenitore dei fondi premendo a fondo.
Aggiungi il caffè pre-macinato che preferisci. Al massimo un misurino!	È stata selezionata la preparazione con caffè tipo premacinato.	Assicurarsi che l'imbuto (A4) non sia otturato, quindi inserire un misurino raso (D2) di caffè pre-macinato e premere "Avanti" sul display seguendo le indicazioni del par. "8.4 Preparazione della bevanda utilizzando il caffè pre-macinato".
Riempire contenitore chicchi e premi Ok per riprendere l'erogazione	I chicchi di caffè sono finiti.	Riempire il contenitore chicchi (A2) e premere Ok per riprendere con l'erogazione
		→

MESSAGGIO VISUALIZZATO	SIGNIFICATO	RIMEDIO
Inserire erogatore acqua calda	L'erogatore (D6) non è inserito correttamente o non è presente.	Inserire l'erogatore spingendolo a fondo (fig. 5): la macchina emette un segnale acustico (se la funzione avviso acustico è attiva).
Inserire la caraffa latte freddo/caldo	La caraffa latte (E) o (F) non è inserita correttamente o non è presente.	Inserire la caraffa latte spingendola a fondo: la macchina emette un segnale acustico (se la funzione avviso acustico è attiva).
Sto eseguendo la pulizia. Tra un attimo sarò di nuovo da te	L'apparecchio rileva delle impurità al suo interno.	Attendere che l'apparecchio ritorni pronto all'uso e selezionare di nuovo la bevanda desiderata. Se il problema persiste, rivolgersi al Centro Assistenza Autorizzato.
Le nuove impostazioni non sono state salvate	Durante la personalizzazione della bevanda (vedi cap. "13. Funzione „my“ (solo bevande „Hot“), la preparazione è stata volutamente interrotta premendo "X" o è intervenuto un allarme.	Premere "X" per tornare alla homepage (C) per visualizzare l'allarme che ne ha causato l'interruzione. Seguire le indicazioni relative all'allarme visualizzato (vedi cap. "20. Messaggi visualizzati sul display")
Non mi è stato possibile erogare la bevanda. Riduci l'aroma e riprova	La macinatura è troppo fine e quindi il caffè fuoriesce troppo lentamente o non esce del tutto.	Selezionare un "Aroma" più leggero (vedi "8.3 Personalizzazione della bevanda")
	Se è presente il filtro addolcitore (D4) potrebbe esserci stato il rilascio di una bolla d'aria all'interno del circuito che ne ha bloccato l'erogazione.	Premere "Ok" ed erogare un pò di acqua (vedi cap. "10. Preparare acqua calda e tè caldo" finché il flusso è regolare. Se il problema persiste, rimuovere il filtro (vedi par. "18.2 Sostituzione o rimozione del filtro")
Non mi è stato possibile erogare la bevanda. Regola il macinacaffè aumentando di una unità la posizione della manopola	La macinatura è troppo fine e quindi il caffè fuoriesce troppo lentamente o non esce del tutto.	Premere "Ok" e procedere alla regolazione del macinacaffè (vedi par. "6.4 Regolazione macinatura").
Seleziona un aroma più leggero o riduci la quantità di caffè pre-macinato	È stato utilizzato troppo caffè.	Selezionare un "Aroma" più leggero (vedi "8.3 Personalizzazione della bevanda") oppure ridurre la quantità di caffè pre-macinato (massimo 1 misurino). Premere "Ok" per tornare in homepage o attendere che il messaggio svanisca.
Conservare in frigo la caraffa latte	È stata fatta una preparazione latte e la caraffa latte è ancora inserita in macchina	Estrarre la caraffa latte e riparla in frigorifero.
La macchina deve essere decalcificata. Premi Ok per iniziare (~50 min)	Indica che è necessario decalcificare la macchina.	Se si desidera procedere con la decalcificazione premere "Ok" e seguire la procedura guidata, altrimenti premere "Cancella": in questo caso, sull'homepage (C) appare il simbolo  (C4) per ricordare che è necessario eseguire la decalcificazione (vedi cap. "16. Decalcificazione").
Il ciclo di decalcificazione è stato interrotto. Premi Ok per continuare	Decalcificazione interrotta o non completata correttamente	Premere Ok per continuare (vedi capitolo "16. Decalcificazione").



MESSAGGIO VISUALIZZATO	SIGNIFICATO	RIMEDIO
Sostituisci il filtro acqua. Premere Ok per iniziare	Il filtro addolcitore (D4) è esaurito.	Premere "Ok" per sostituire il filtro, oppure "Cancella" se si intende farlo in un altro momento. Seguire le istruzioni del cap. "18. Filtro addolcitore".
Allarme generale: Consulta il manuale d'uso / App Coffee Link	L'interno della macchina è molto sporco.	Pulire accuratamente la macchina come descritto nel cap. "15. Pulizia". Se dopo la pulizia, la macchina visualizza ancora il messaggio, contattare il servizio clienti e/o un Centro Assistenza autorizzato
Circuito vuoto. Premere Ok per iniziare riempimento	Il circuito idraulico è vuoto	Premere "Ok" per riempire il circuito: l'erogazione si interrompe automaticamente. È normale trovare dell'acqua nella vaschetta raccogliogocce (A15) dopo il riempimento. Se il problema persiste verificare che il serbatoio acqua (A23) sia inserito a fondo.
	È stato inserito un nuovo filtro addolcitore (D4)	Accertarsi di aver seguito correttamente le indicazioni per l'inserimento del nuovo filtro (par. "18.1 Installazione del filtro" e "18.2 Sostituzione o rimozione del filtro"). Se il problema persiste, rimuovere il filtro (par. "18.2 Sostituzione o rimozione del filtro").
Il profilo chicchi di caffè è stato cambiato! Ricordati di erogare almeno 3 caffè per ottenere il miglior risultato in tazza	La macchina necessita di 3 erogazioni con il nuovo caffè prima di permettere la regolazione del Bean Adapt	Erogare almeno 3 caffè con il nuovo caffè prima di modificare il Bean Adapt
Per una temperatura ideale Ti consiglio di avviare un risciacquo rapido per raffreddarmi. Metti un contenitore da 0,2 L sotto agli erogatori e premi Inizia.	Si vuole erogare una bevanda "cold brew technology" dopo aver preparato diverse bevande calde	Mettere un contenitore sotto gli erogatori caffè e premere "Inizia" per eseguire un rapido risciacquo freddo e raffreddare il circuito caffè, oppure premere "Salta" per erogare subito la bevanda desiderata.
Per una temperatura ideale Ti consiglio di avviare un risciacquo rapido per riscaldarmi. Metti un contenitore da 0,2 L sotto agli erogatori e premi Inizia.	Si vuole erogare una bevanda calda dopo aver preparato bevande "cold brew technology"	Mettere un contenitore sotto gli erogatori caffè e premere "Inizia" per eseguire un rapido risciacquo caldo e riscaldare il circuito caffè, oppure premere "Salta" per erogare subito la bevanda desiderata.
	Indica che il risparmio energetico è attivato.	Per disattivare il risparmio energetico, procedere come descritto al par. "6.9 Generale".
	Ricorda che è necessario decalcificare la macchina.	È necessario eseguire al più presto il programma di decalcificazione descritto nel cap. "16. Decalcificazione"
→		

MESSAGGIO VISUALIZZATO	SIGNIFICATO	RIMEDIO
	Ricorda che è necessario sostituire il filtro (D4)	Sostituire il filtro o rimuoverlo seguendo le istruzioni al cap. "18. Filtro addolcitore".
	Ricorda che è necessario procedere alla pulizia della caraffa latte (E) o (F).	Ruotare la manopola regolazione schiuma (E3) o (F3) in posizione CLEAN.
	La connettività è stata configurata nel menù impostazioni (C3) della macchina.	Procedere con la connessione da App Coffee Link.
	Indica che l'apparecchio è connesso.	Per disattivare la connessione, procedere come descritto al par. "6.3 Connettività".
	La connettività è attiva, ma il cloud non è raggiungibile.	Se accesa da poco, attendere che la macchina completi l'accensione.
		Se il problema persiste, disattivare e riattivare la connessione, come descritto al par. "6.3 Connettività".
		Verificare che le spie del router segnalino che la rete è attiva.
		Se il problema persiste ancora, spegnere e riaccendere la macchina ed il router di casa.

21. RISOLUZIONE DEI PROBLEMI

In basso sono elencati alcuni possibili malfunzionamenti.













Se il problema non può essere risolto nel modo descritto, si deve contattare l'Assistenza Tecnica.

PROBLEMA	POSSIBILE CAUSA	RIMEDIO
L'apparecchio non si accende	La spina non è collegata alla presa.	Collegare la spina alla presa (fig. 1).
Il caffè non è caldo.	I circuiti interni dell'apparecchio si sono raffreddati perché sono trascorsi 2-3 minuti dall'ultimo caffè.	Prima di fare il caffè riscaldare i circuiti interni con un risciacquo, usando l'apposita funzione (vedi par. "8.1 Preparare la macchina per le bevande caffè").
	La temperatura caffè impostata è bassa.	Impostare una temperatura caffè più alta nel menù impostazioni (C3) (vedi par. "6.5 Temperatura caffè").
	Le tazze non sono state pre-riscaldate.	Riscaldare le tazze risciacquandole con dell'acqua calda (N.B: si può utilizzare la funzione acqua calda).
	È necessario decalcificare la macchina	Procedere come descritto nel cap. "16. Decalcificazione". Successivamente verificare il grado di durezza dell'acqua ("17.1 Misurazione della durezza dell'acqua") e verificare che l'apparecchio sia impostato secondo la durezza reale ("17.2 Impostazione durezza acqua").
→		

PROBLEMA	POSSIBILE CAUSA	RIMEDIO
Il caffè è poco corposo o ha poca crema.	Il caffè è macinato troppo grosso.	Entrare nel menù impostazioni (C3) e seguire le indicazioni per regolare la macinatura. L'effetto è visibile solo dopo l'erogazione di 3 caffè (vedi par. "6.4 Regolazione macinatura").
	Il caffè non è adatto.	Utilizzare caffè per macchine da caffè espresso.
	Il caffè non è fresco.	La confezione del caffè è aperta da troppo tempo e ha perso il gusto.
Il caffè fuoriesce troppo lentamente oppure a gocce.	Il caffè è macinato troppo fine.	Entrare nel menù impostazioni (C3) e seguire le indicazioni per regolare la macinatura. L'effetto è visibile solo dopo l'erogazione di 3 caffè "6.4 Regolazione macinatura").
Il caffè non esce da uno oppure entrambi i beccucci dell'erogatore.	I beccucci dell'erogatore caffè (A7) sono otturati.	Pulire l'erogatore caffè con una spugna o con uno stuzzicadenti.
Il caffè erogato è annacquato.	L'imbuto (A4) si è intasato.	Pulire l'imbuto con l'aiuto del pennello (D5) come descritto al par. "15.8 Pulizia dell'imbuto per l'introduzione del caffè pre-macinato".
L'erogazione della bevanda è scarsa	L'acqua in serbatoio non è sufficiente	Riempire sempre il serbatoio oltre il Livello 1.
L'apparecchio non eroga il caffè.	L'apparecchio rileva delle impurità al suo interno: il display visualizza "Sto eseguendo la pulizia ...".	Attendere che l'apparecchio ritorni pronto all'uso e selezionare di nuovo la bevanda desiderata. Se il problema persiste, rivolgersi al Centro Assistenza Autorizzato.
L'infusore (A6) non si può estrarre.	Non è stato eseguito correttamente lo spegnimento	Eseguire lo spegnimento premendo il tasto  (A9) (vedi cap. "5. Spegnimento dell'apparecchio").
Al termine della decalcificazione, l'apparecchio richiede un terzo risciacquo.	Durante i due cicli di risciacquo, il serbatoio (A23) non è stato riempito fino al livello MAX	Procedere come richiesto dall'apparecchio, svuotando però prima la vaschetta raccogli-gocce (A15), per evitare che l'acqua trabocchi.
Il latte ha bolle grandi oppure esce a spruzzi dall'erogatore latte (E5) o (F5).	Il coperchio (E1) o (F1) della caraffa latte è sporco	Pulire il coperchio del latte come descritto nel par. "15.10 Pulizia delle caraffe latte (E) e (F)".
	Il coperchio (E1) o (F1) non è assemblato correttamente.	Assemblare correttamente tutti i componenti come indicato al par. "9.1 Preparazione delle caraffe latte (E e F)" e "9.4 Regolare la quantità di schiuma".
		→

PROBLEMA	POSSIBILE CAUSA	RIMEDIO
Il latte ha bolle grandi oppure esce a spruzzi dall' erogatore latte (E5) o (F5) oppure è poco schiumato.	Il latte non è sufficientemente freddo o il tipo di latte non è adatto alla bevanda richiesta	For best results, make sure to use the right type of milk to prepare hot or cold drinks (see section "9.2 Che latte utilizzare?"). Use drinks at refrigerator temperature (about 5° C).
	Il coperchio (E1) o (F1) della caraffa latte è sporco	Pulire la caraffa latte come indicato al par. "9.6 Pulizia delle caraffe latte dopo ogni uso"
	Nel canalino situato sotto la manopola regolazione schiuma (E3) o (F3) c'è dell'acqua	Estrarre la manopola e asciugare bene.
	Si utilizzano bevande vegetali	Per migliorare il risultato, utilizzare bevande a temperatura di frigorifero (Circa 5°C). Regolare la quantità di schiuma come indicata al par. "9.4 Regolare la quantità di schiuma"
Il ripiano poggiategge (A13) è caldo.	Sono state preparate diverse bevande in rapida successione	
Dopo la pulizia non si riesce ad inserire la vaschetta raccogliocce in macchina	La vaschetta raccogliocce (A12) non è posizionata correttamente	Verificare che la vaschetta raccogliocce sia inserita correttamente
La macchina non è in uso ed emette dei rumori o dei piccoli sbuffi di vapore	La macchina è pronta all'uso o è stata spenta da poco e alcune gocce di condensa cadono all'interno del vaporizzatore ancora caldo	Questo fenomeno fa parte del normale funzionamento dell'apparecchio; per limitare il fenomeno, svuotare la vaschetta raccogliocce.
L'apparecchio emette degli sbuffi di vapore dalla vaschetta raccogliocce (A15) e/o c'è acqua sul piano sul quale l'apparecchio è posto .	Dopo la pulizia, non è stata reinserita la griglia vaschetta (A14)	Reinserire nella vaschetta raccogliocce la griglia vaschetta
La bevanda To go è troppa o è fuoriuscita dalla travel mug	La quantità selezionata non è adeguata	Seleziona una quantità inferiore (Medio \overline{C}_M o Piccolo \overline{C}_P)
		Regola la quantità in base alla mug per avere l'erogazione corretta alla prossima preparazione
La bevanda To go è scarsa	La quantità selezionata non è adeguata	Seleziona una quantità maggiore (Medio \overline{C}_M o Grande \overline{C}_G)
		Regola la quantità in base alla mug per avere l'erogazione corretta alla prossima preparazione
La travel mug non entra nella macchina	Lo sportellino per vano travel mug (A17) è chiuso e/o l'erogatore caffè (A7) è abbassato	Aprire lo sportellino e/o alzare l'erogatore caffè
La app non funziona	Malfunzionamento della app	Chiudere e riavviare la app
La app segnala un problema nella macchina che non c'è	I dati tra macchina e app non sono sincronizzati	Disattivare e riattivare la connettività (par. "6.3 Connettività")

SOMMAIRE

1. INTRODUCTION	32
1.1 Lettres entre parenthèses.....	32
1.2 Problèmes et réparations	32
1.3 Téléchargez l'App !.....	32
2. DESCRIPTION	32
2.1 Description de l'appareil (A).....	32
2.2 Description du panneau de commande (B)	32
2.3 Description de la homepage (page d'accueil) (C).....	32
2.4 Description des accessoires (D) (*différent selon le modèle).....	33
2.5 Description de la carafe à lait (hot/froid) (E).....	33
2.6 Description de la carafe à lait (cold/froid) (F).....	33
3. PREMIÈRE MISE EN SERVICE DE L'APPAREIL 	33
4. ALLUMAGE DE L'APPAREIL 	34
5. ARRÊT DE L'APPAREIL	34
6. PARAMÈTRES DU MENU 	34
6.1 Rinçage	34
6.2 Détartrage	35
6.3 Connectivité	35
6.4 Réglage mouture	35
6.5 Température café	35
6.6 Langues	36
6.7 Créez et modifiez des profils.....	36
6.8 Programmer l'arrêt automatique	36
6.9 Général	36
6.10 Filtre à eau	36
6.11 Dureté de l'eau	36
6.12 Valeurs d'usine	36
6.13 Vider circuit	36
6.14 Statistiques.....	37
7. SÉLECTION DES BOISSONS	37
8. PRÉPARATION DES BOISSONS À BASE DE CAFÉ 	38
8.1 Préparer la machine pour les boissons à base de café	38
8.2 Boissons à base de café à sélection directe	38
8.3 Personnalisation de la boisson	39
8.4 Préparation de la boisson en utilisant du café prémoulu	39
8.5 Bean Adapt Technology & Espresso SOUL	40
8.6 Indications générales pour la préparation de boissons au café	40
8.7 Conseils pour un café plus chaud.....	40
8.8 Carafe café /carafe Cold Brew.....	40
8.9 Nettoyage de la carafe café	41
9. PRÉPARATION DES BOISSONS À BASE DE LAIT 	41
9.1 Préparation des carafes à lait (E et F).....	41
9.2 Quel lait utiliser ?	41
9.4 Régler la quantité de mousse	42
9.5 Préparer les boissons à base de lait	42
9.6 Nettoyage des carafes à lait après chaque utilisation	42
10. PRÉPARER DE L'EAU CHAUDE ET DU THÉ CHAUD 	43
10.1 Préparation de la machine	43
10.2 Distribution de thé chaud.....	43
10.3 Distribution de l'eau chaude.....	43
11. BOISSONS FAVORITES (PRÉFÉRÉES)  ...	44
12. PRÉPARATION DES BOISSONS « TO GO » 	44
12.1 Nettoyage de la mug de voyage après chaque usage	45
13. FONCTION « MY » (UNIQUEMENT BOISSONS « HOT ») 	45
14. SÉLECTIONNER LE PROPRE PROFIL 	45
15. NETTOYAGE 	46
15.1 Nettoyage de la machine	46
15.2 Nettoyage du circuit interne de la machine.....	46
15.3 Nettoyage du tiroir à marc de café.....	46
15.4 Nettoyage de l'égouttoir et de la grille égouttoir.....	47
15.5 Nettoyage interne de la machine	47
15.6 Nettoyage du réservoir d'eau.....	47
15.7 Nettoyage des bords des buses à café	47
15.8 Nettoyage de l'entonnoir pour l'introduction du café prémoulu.....	48
15.9 Nettoyage de l'infuseur	48
15.10 Nettoyage des carafes à lait (E) et (F).....	48
16. DÉTARTRAGE 	49
17. PROGRAMMATION DE LA DURETÉ DE L'EAU SO	50
17.1 Mesure de la dureté de l'eau	50
17.2 Réglage de la dureté de l'eau	51
18. FILTRE ADOUCISSEUR	51
18.1 Installation du filtre	51
18.2 Remplacement ou retrait du filtre	52
19. DONNÉES TECHNIQUES	52
19.1 Conseils pour l'économie d'énergie.....	52
20. MESSAGES AFFICHÉS SUR L'ÉCRAN	53
21. RÉOLUTION DES PROBLÈMES	56

1. INTRODUCTION

Merci d'avoir choisi la machine automatique pour café et cappuccino.

Prenez quelques minutes pour lire ce mode d'emploi. Vous éviterez ainsi de vous exposer à des risques ou d'endommager la machine.

1.1 Lettres entre parenthèses

Les lettres entre parenthèses correspondent à la description de l'appareil (pag. 2-3).

1.2 Problèmes et réparations

En cas de problèmes, essayez avant tout de les résoudre en suivant les instructions fournies dans les chapitres "20. Messages affichés sur l'écran" et "21. Résolution des problèmes".

En cas d'inefficacité ou pour plus d'informations, il est conseillé de s'adresser au service client en téléphonant au numéro indiqué sur le feuillet « Service client » joint.

Si votre pays ne figure pas parmi ceux indiqués sur le feuillet, appelez le numéro indiqué sur la garantie. Pour les éventuelles réparations, s'adresser exclusivement à l'Assistance Technique De'Longhi. Les adresses sont indiquées dans le certificat de garantie qui accompagne la machine.

1.3 Téléchargez l'App !



Téléchargez l'App, créez votre compte en suivant les indications à l'intérieur de l'App.

Dans l'App on trouve aussi des recettes, des informations, conseils, curiosités sur le monde du café et il est possible d'avoir à portée de main toutes les informations sur votre machine.

VÉRIFIEZ SI L'APPLICATION EST DISPONIBLE DANS VOTRE PAYS : app-availability.delonghi.com

Sur les modèles connectés, vous pouvez gérer à distance certaines fonctions depuis l'application Coffee Link.

 Ce symbole met en évidence les fonctions qu'il est possible de gérer ou consulter dans l'App.

Il est en outre possible de créer de nouvelles boissons et de les mémoriser sur votre machine.

Nota Bene :

- Pour accéder aux fonctions depuis l'application, activer la connectivité depuis le menu des paramètres de la machine (voir "6.3 Connectivité").

- Vérifier les dispositifs compatibles sur "compatibledevices.delonghi.com".

2. DESCRIPTION

2.1 Description de l'appareil (A)







- A1. Couvercle du réservoir à grains
- A2. Réservoir à grains
- A3. Bouton de réglage mouture
- A4. Entonnoir pour le café prémoulu
- A5. Volet infuseur
- A6. Infuseur extractible
- A7. Buse à café réglable en hauteur
- A8. Raccord pour accessoires
- A9. Touche  pour allumer ou éteindre la machine (veille)
- A10. Tiroir à marc de café
- A11. Support tiroir à marc de café
- A12. Bac de récupération de la condensation
- A13. Plateau d'appui pour tasses
- A14. Grille égouttoir
- A15. Égouttoir
- A16. Compartiment de mug de voyage
- A17. Groupe porte du compartiment de mug de voyage
- A18. Grille de porte
- A19. Support de la grille de porte
- A20. Indicateur de niveau d'eau dans l'égouttoir
- A21. Cordon d'alimentation
- A22. Couvercle réservoir à eau
- A23. Réservoir d'eau

2.2 Description du panneau de commande (B)

- B1. Menu boissons « Cold » (froides)
- B2. Menu boissons « To go » (à emporter)
- B3. Menu boissons « Hot » (chaudes)
- B4. Menu boissons « Favourites » (préférées)

2.3 Description de la homepage (page d'accueil)

(C)

- C1. Boissons sélectionnables (sélection directe)
- C2. Pour afficher, et éventuellement personnaliser les paramètres de la boisson
- C3. Menu paramètres machine
- C4. Voyants :
 -  Machine en attente de la première connexion
 -  Voyant Wi-Fi activé
 -  Voyant absence de réseau
 -  Voyant économie d'énergie activée
 -  Voyant de demande nettoyage carafe lait
 -  Voyant détartrage nécessaire
 -  Voyant filtre usagé

- C5. Bean Adapt Technology (activer depuis l'application) : voir «8.5 Bean Adapt Technology & Espresso SOUL»
- C6. Profils personnalisables (voir "14. Sélectionner le propre profil")

2.4 Description des accessoires (D) (*différent selon le modèle)

Accessoires contenus dans le Starter pack (kit de démarrage) :

- D1. Bande réactive « Total Hardness Test »
- D2. Cuillère-doseuse pour café prémoulu
- D3. Détartrage
- D4. Filtre adoucisseur
- D5. Pinceau de nettoyage
- D6. Buse à eau chaude
- D7. Bac à glaçons

- D8. Carafe café
- D9. Mug de voyage

2.5 Description de la carafe à lait (hot/froid) (E)



- E1. Couvercle de la carafe à lait
- E2. Carafe à lait
- E3. Bouton de réglage mousse/nettoyage (Clean)
- E4. Connecteur-raccord de carafe à lait (amovible pour le nettoyage)
- E5. Buse à lait (réglable en hauteur)
- E6. Tube d'écoulement du lait (en silicone)
- E7. Rallonge de la buse de lait

2.6 Description de la carafe à lait (cold/froid) (F)



- F1. Couvercle de la carafe à lait
- F2. Pot à lait
- F3. Bouton de réglage mousse/nettoyage (Clean)
- F4. Connecteur-raccord de carafe à lait (amovible pour le nettoyage)
- F5. Buse de lait
- F6. Tube d'écoulement du lait (en plastique rigide)

3. PREMIÈRE MISE EN SERVICE DE L'APPAREIL

Nota Bene :

- Les traces dans le moulin à café sont dues aux tests de paramétrage de la machine avant la mise en commerce et démontrent l'attention particulière que nous avons pour nos produits.

- Lors de la première utilisation, rincer à l'eau chaude tous les accessoires amovibles (carafe à lait (E) et (F), mug de voyage*(D9), carafe à café*(D8), réservoir d'eau (A22) et (A23)) destinés à entrer en contact avec l'eau ou le lait. Il est conseillé de laver les carafes à lait dans le lave-vaisselle.
 - Il est conseillé de personnaliser le plus rapidement possible la dureté de l'eau en suivant la procédure décrite dans le chapitre "17. Programmation de la dureté de l'eau".
1. Branche le cordon d'alimentation (A21) au réseau électrique (fig. 1).

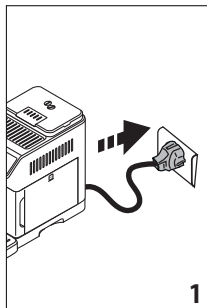

2. Appuyer sur le drapeau de la langue souhaitée et confirmer la sélection en appuyant sur « C'est fait ».

Continuer en suivant les instructions affichées sur l'écran de l'appareil :

3. Extraire le réservoir d'eau (A23) (fig. 2) et remplir jusqu'à la ligne MAX avec de l'eau potable fraîche et froide (fig. 3) ;

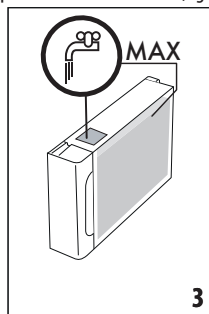
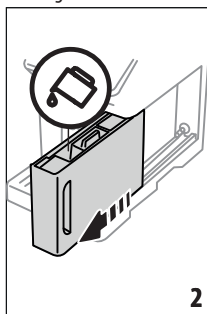

4. Remettre le réservoir en place, puis confirmer en appuyant sur « Suivant » ;
5. Remplir le bac à grains (A2) (fig. 4), puis confirmer en appuyant sur « Suivant ».

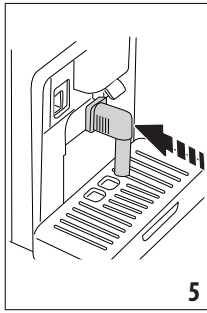
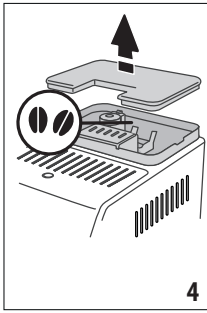

6. Fixez l'écoulement d'eau chaude (D6) au connecteur d'accessoires (A8) (Fig. 5) et placez un récipient d'une capacité d'au moins 200 ml sous l'écoulement de café (A7) et l'écoulement d'eau chaude (Fig. 6) ;

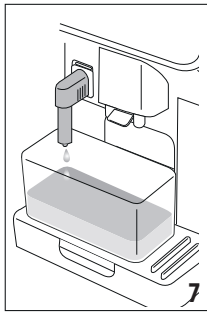
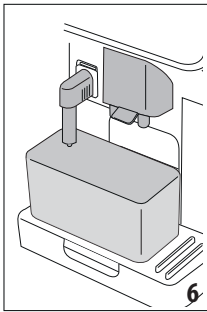

7. Appuyez sur « Ok » pour remplir le circuit d'eau : l'appareil distribue de l'eau par le bec d'eau chaude (fig. 7) ;
8. Une fois l'écoulement terminé, la machine continue avec le chauffage en effectuant un rinçage avec de l'eau chaude en sortie de la buse de café (fig. 8).

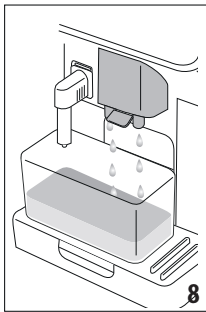

Quand le chauffage est terminé, la machine propose un tutoriel sur l'utilisation de la machine.

Nota Bene :

- À la première utilisation de la machine, il faut faire 4-5 cappuccinos avant d'obtenir un résultat satisfaisant en tasse.

- À la première utilisation le circuit d'eau est vide, c'est pourquoi la machine pourrait être très bruyante : le bruit s'atténuera au fur et à mesure que le circuit se remplira.

4. ALLUMAGE DE L'APPAREIL 

Nota Bene :

- L'appareil effectue automatiquement et à chaque mise en marche, un cycle de préchauffage et de rinçage qui ne peut pas être interrompu. L'appareil est prêt à l'emploi uniquement après l'exécution de ce cycle.

1. Pour allumer l'appareil, appuyer sur la touche  (A9) (fig. 9) : l'appareil ne s'allume pas.

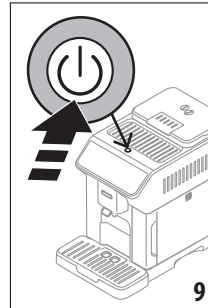

2. Une fois la chauffe terminée, il s'ensuivra une phase de rinçage à l'eau chaude qui s'écoulera par la buse à café (A7); de cette manière, outre chauffer la chaudière, l'appareil fait circuler l'eau chaude dans les tuyaux internes afin qu'ils soient eux aussi chauffés.

5. ARRÊT DE L'APPAREIL

À chaque arrêt, l'appareil effectue un rinçage automatique, à condition qu'un café ait été préparé.

1. Pour éteindre l'appareil, appuyer sur la touche  (A9) (fig. 9).
2. Si prévu, l'appareil effectue le rinçage à travers buse à café (A7) avec de l'eau chaude puis s'éteint (veille).

Nota Bene :

Si l'appareil ne doit pas être utilisé pendant une longue période, le débrancher du secteur après avoir procédé à l'arrêt.

Attention !

Ne jamais débrancher la fiche quand l'appareil est allumé.

6. PARAMÈTRES DU MENU 

6.1 Rinçage

Avec cette fonction, il est possible de faire sortir l'eau chaude de la buse à café (A7) (et, s'il est inséré, de la buse à eau chaude (D6)) de manière à nettoyer et à réchauffer le circuit interne de la machine.

Positionner un récipient ayant une capacité minimale de 100 ml (fig. 6) sous les buses.

Pour activer cette fonction, procéder comme suit :

1. Appuyer sur le menu paramètres (C3) ;
2. Afficher la rubrique « Rinçage » ;
3. Appuyer sur « Ok » pour lancer la préparation : après quelques secondes de l'eau chaude s'écoule qui nettoie et chauffe le circuit interne de la machine (fig. 7-8) ;
4. Pour interrompre le rinçage, appuyer sur « STOP » ou attendre l'interruption automatique.

Nota Bene :

- Pour des périodes d'inutilisation supérieures à 3-4 jours, il est vivement conseillé, après avoir allumé la machine, d'effectuer 2-3 rinçages avant de l'utiliser ;
- Il est tout à fait normal, après avoir effectué cette opération, de trouver de l'eau dans le tiroir à marc de café (A10).

6.2 Détartrage



Pour les instructions concernant le détartrage, consulter le chapitre "16. Détartrage".

6.3 Connectivité

Cette fonction permet d'activer ou désactiver la connectivité de la machine. Procéder de la manière suivante :

1. Appuyer sur le menu paramètres (C3) ;
2. Faire défiler les pages jusqu'à la rubrique « Connectivité » ;
3. Appuyer sur « Suivant » ;
4. Activer la connexion Wi-Fi et le contrôle à distance (réalisable par le biais de l'App De'longhi Coffee Link) ;
5. La page-écran affiche le PIN de la machine, nécessaire pour se connecter depuis l'App ;
6. Appuyer sur « < » pour retourner au menu des paramètres et enregistrer la nouvelle sélection ;
7. Appuyer sur « X » pour revenir à la page d'accueil (C).

Dans la page d'accueil, le symbole (C4) correspondant à l'état de la connexion apparaît sur la page d'accueil, en alternance avec les autres (par ex. détartrage etc.)

Symbole sur la page d'accueil	Description
	Connectivité activée : la machine attend la première connexion
	L'appareil est connecté
	L'appareil est connecté au réseau Wi-Fi domestique, mais il n'y a pas de réseau ou bien le nuage n'est pas accessible
--	La connexion est désactivée. Pour l'activer, accéder au menu Paramètres (C3)

Nota Bene :

- Si la connexion à distance est éteinte, certaines fonctions de l'App ne sont pas disponibles (ex. préparation des boissons).
 - Si l'on change le nom ou le mot de passe du réseau Wi-Fi ou si l'on se connecte à un nouveau réseau Wi-Fi, il faut effectuer la procédure de réinitialisation comme indiqué ci-dessous :
1. Procéder comme indiqué précédemment du point 1 au point 3 ;
 2. Appuyer sur « Réinitialiser » ;
 3. Appuyer sur « Ok » pour confirmer l'annulation des paramètres de réseau ;
 4. Se reconnecter à l'application en sélectionnant les nouveaux identifiants.

6.4 Réglage mouture

La machine propose un tutoriel pour régler correctement la mouture et obtenir les meilleurs résultats :

1. Appuyer sur le menu paramètres (C3) ;
2. Faire défiler les pages jusqu'à la rubrique « Réglage mouture » ;
3. Appuyer sur « Lire plus » pour consulter le tutoriel sur le réglage du degré de mouture.

Nota Bene :

- On recommande d'effectuer d'autres modifications seulement après avoir préparé au moins 3 cafés à la suite de la procédure décrite. Au cas où l'on remarquerait à nouveau une préparation non-correcte du café, répéter la procédure.
- Tourner le bouton de réglage (A3) uniquement pendant que le moulin est en marche pendant la phase initiale de préparation des boissons à base de café.

Bean Adapt Technology

Nous vous suggérons d'accéder à Bean Adapt Technology dans l'App Coffee Link, pour régler ce paramètre en fonction du grain de café utilisé.

6.5 Température café

Pour modifier la température de l'eau utilisée pour distribuer le café, procéder de la façon suivante :

1. Appuyer sur le menu paramètres (C3) ;
2. Faire défiler les pages jusqu'à ce que le message « Température café » s'affiche ;
3. Appuyer sur « Paramétrer » ;
4. Sélectionner la température souhaitée parmi celles proposées ;
5. Appuyer sur « < » pour retourner au menu des paramètres et enregistrer la nouvelle sélection ;
6. Appuyer sur « X » pour revenir à la page d'accueil (C).

Veillez noter :

La variation de température a le plus d'effet sur les boissons longues.

Bean Adapt Technology

Nous vous suggérons d'accéder à Bean Adapt Technology dans l'App Coffee Link, pour régler ce paramètre en fonction du grain de café utilisé.

6.6 Langues

Si l'on souhaite modifier la langue de la page d'accueil, procéder comme suit :

1. Appuyer sur le menu paramètres (C3) ;
2. Faire défiler les pages jusqu'à la rubrique « Langues » ;
3. Appuyer sur « Suivant » ;
4. Appuyer sur le drapeau correspondant à la langue que l'on souhaite sélectionner (appuyer sur la touche « Suivant » ou « Précédent » pour voir toutes les langues disponibles) : l'écran s'actualise immédiatement avec la langue sélectionnée ;
5. Appuyer sur « < » pour retourner au menu des paramètres avec la nouvelle sélection mémorisée ;
6. Appuyer sur « X » pour revenir à la page d'accueil (C).

6.7 Créez et modifiez des profils

Cette fonction permet de modifier l'image et la couleur de l'icône de chaque profil. Pour personnaliser l'icône procéder de la manière suivante :

1. Appuyer sur le menu paramètres (C3) ;
2. Faire défiler les pages jusqu'à la rubrique « Créez et modifiez des profils » ;
3. Appuyer sur « Suivant » ;
4. Pour créer un nouveau profil, appuyer sur « Ajouter » ; Pour modifier un profil existant, sélectionner le profil et appuyer sur « Modifier » ;
5. Personnaliser comme souhaité et appuyer sur « Enregistrer » pour confirmer.
6. Appuyer sur « X » pour revenir à la page d'accueil (C).

6.8 Programmer l'arrêt automatique

Il est possible de paramétrer l'arrêt automatique pour faire en sorte que l'appareil s'éteigne au bout de 15 ou 30 minutes ou bien au bout de 1 ou 3 heures d'inutilisation.

Pour programmer l'arrêt automatique, procéder comme suit :

1. Appuyer sur le menu paramètres (C3) ;
2. Faire défiler les pages jusqu'à la rubrique « Programmer arrêt automatique » ;
3. Sélectionner l'intervalle de temps souhaité (15, 30 minutes ou bien 1 heure ou 3 heures).
4. Appuyer sur « X » pour revenir à la page d'accueil (C) avec la nouvelle sélection mémorisée.

6.9 Général

1. Appuyer sur le menu paramètres (C3) ;
2. Faire défiler les pages jusqu'à la rubrique « Général » ; Cette option permet d'activer ou désactiver, par une simple touche, les fonctions suivantes :
 - « Signal sonore » : quand il est activé, la machine émet un signal sonore à chaque opération.
 - « Économie d'énergie » : cette fonction permet d'activer ou de désactiver le mode d'économie d'énergie. Lorsque la fonction est active, elle garantit une consommation d'énergie moindre, conformément aux normes européennes en vigueur. Pour signaler qu'il est activé,  apparaît sur la page d'accueil.
3. Appuyer sur « X » pour revenir à la page d'accueil (C) avec la nouvelle sélection mémorisée.

6.10 Filtre à eau

Pour les instructions concernant le filtre (C4), consulter le chapitre "18. Filtre adoucisseur".

6.11 Dureté de l'eau

Pour les instructions concernant le réglage de la dureté de l'eau, consulter le chapitre "17. Programmation de la dureté de l'eau".

6.12 Valeurs d'usine

Cette fonction permet de réinitialiser tous les paramètres du menu et toutes les personnalisations effectuées par l'utilisateur en revenant aux valeurs d'usine (sauf pour la langue, qui reste celle déjà programmée et les statistiques).

Procéder de la manière suivante :

1. Appuyer sur le menu paramètres (C3) ;
2. Faire défiler les pages jusqu'à la rubrique « Valeurs d'usine » ;
3. Appuyer sur « Suivant » ;
4. Sélectionner ce que l'on veut réinitialiser : machine ou profil individuel puis appuyer sur « Suivant » ;
5. Suivez les instructions pertinentes jusqu'à ce que la réinitialisation soit confirmée par « OK » ;
6. Appuyer sur « X » pour revenir à la page d'accueil (C).

Nota Bene ::

Une fois que la machine (et non le profil individuel) a été réinitialisée avec les valeurs d'usine, la machine répète le tutoriel d'introduction.

6.13 Vider circuit

Nous conseillons, avant toute période d'inutilisation, pour éviter que l'eau ne gèle dans les circuits internes ou avant d'amener l'appareil à un centre d'assistance, de vidanger le circuit hydraulique de la machine.

Procéder de la manière suivante :

1. Appuyer sur le menu paramètres (C3) ;

2. Faites défiler les pages jusqu'à ce que l'indication « Circuit vide » s'affiche ;
3. Appuyer sur « Ok » pour lancer la procédure guidée ;
4. Retirer, vider et remettre en place le tiroir à marc (A10) et l'égouttoir (A15) (Fig. 10), et appuyer sur « Suivant » ;

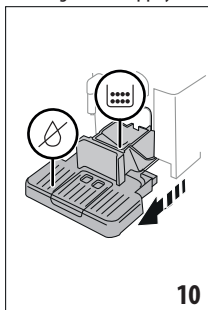

5. Fixer la buse (D6) au connecteur (A8) (fig. 5) ;
6. Positionner un récipient de 100 ml sous les buses (fig. 6). Appuyer sur « Suivant » ;
7. L'appareil effectue un rinçage à l'eau chaude à travers les buses ;
8. Une fois le rinçage terminé, extraire le réservoir d'eau (A23) (fig. 11) et le vider ;
9. Si présent, enlever le filtre adoucisseur du réservoir d'eau (D4) et appuyer sur « Suivant » ;

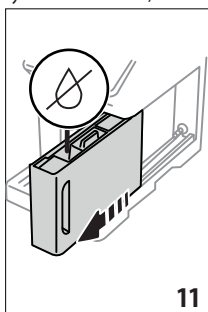

10. Remettre en place le réservoir (vide) et appuyer sur « Suivant » ;
11. Attendre que la machine commence la vidange ; (Attention : de l'eau chaude sort des buses !). Au fur et à mesure que le circuit se vide, l'appareil pourrait devenir plus bruyant : il s'agit du fonctionnement normal de la machine.
12. À la fin de la vidange extraire, vider et réinsérer l'égouttoir puis appuyer sur « Suivant » ;
13. Appuyer sur « Ok » : l'appareil s'éteint (veille). Au prochain allumage de l'appareil, procéder selon les instructions du chapitre "3. Première mise en service de l'appareil" ».

6.14 Statistiques

Cette fonction permet de visualiser les données statistiques de la machine. Pour les visualiser, procéder comme suit :



1. Appuyer sur le menu paramètres (C3) ;
2. Faire défiler les pages jusqu'à la rubrique « Statistiques » et les principales données statistiques s'affichent : pour afficher plus de données, appuyer sur « Lire plus » ;
3. Appuyer sur « < » pour retourner au menu des paramètres.

7. SÉLECTION DES BOISSONS

L'appareil permet de préparer une grande variété de boissons.

 Les boissons signalées par ce symbole sont disponibles aussi dans le menu « To Go ».

	Hot	 COLD EXTRACTION TECHNOLOGY	Cold
Espresso	✓	✗	✓
2X Espresso	✓	✗	✗
Café	✓	✗	✗
Doppio+	✓	✗	✗
Long	✓	✗	✗
Americano 	✓	✗	✓
Carafe café	✓	✗	✗
Cold Brew 	✗	✓	✗
Carafe Cold Brew	✗	✓	✗
Cold Brew to Mix	✗	✓	✗
Cold Brew Lait 	✗	✓	✗
Cold Brew Cappuccino 	✗	✓	✗
Café 	✗	✗	✓
Cappuccino 	✓	✗	✓
Latte Macchiato 	✓	✗	✓
Caffelatte 	✓	✗	✓
Cappuccino Mix 	✓	✗	✓
Espresso Macchiato	✓	✗	✗
			→

	Hot	 COLD EXTRACTION TECHNOLOGY	Cold
Flat White 	✓	✗	✓
Cappuccino +	✓	✗	✗
Cortado	✓	✗	✗
Lait 	✓	✗	✓
Fonction Thé	✓	✗	✗
Eau chaude	✓	✗	✗

Depuis le panneau, accéder au type de boisson souhaité (Hot-chaudes, Cold-froides, To go-dans mug de voyage), en configurant la machine avec les accessoires nécessaires.

8. PRÉPARATION DES BOISSONS À BASE DE CAFÉ

8.1 Préparer la machine pour les boissons à base de café

Attention !

Ne pas utiliser des grains de café verts, caramélisés ou confits, car ils peuvent se coller sur le moulin à café et le rendre inutilisable.

1. Placer 1 ou 2 tasses sous la buse à café (A7) ;
2. Baisser la buse de sorte à l'approcher le plus possible de la tasse (fig. 12) : la crème sera ainsi meilleure.

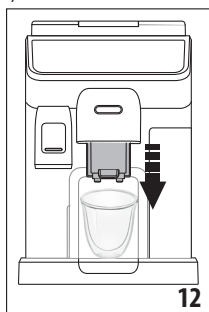

8.2 Boissons à base de café à sélection directe

1. Appuyer, directement depuis la page d'accueil (C) (C1) sur l'image du café souhaité (par exemple, un espresso, fig. 13) ;

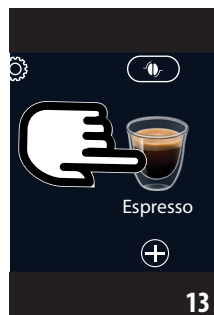

2. **Boissons café hot** l'appareil procède à la préparation.

Cold Extraction Technology :

- Sélectionner l'intensité souhaitée : « Original » ou « Intenso », appuyer ensuite sur « Suivant » ;
- Avant de distribuer, l'appareil suggère la quantité de glaçons : verser la quantité indiquée de glaçons dans le verre (fig. 14) : appuyez sur « Distribuer ».



- L'appareil procède à la préparation. L'écran affiche la description de chaque étape individuelle (broyage, préparation, distribution du café).

Nota Bene ::

- Coffee Extraction Technology est un mode d'extraction lent, qui prend donc quelques minutes.
- Avant la distribution de boissons Cold Brew, vider le réservoir d'eau, le rincer et le remplir avec de l'eau potable fraîche et froide.
- Lorsque vous préparez une boisson Cold Brew immédiatement après une boisson chaude, la machine suggère un rinçage à froid pour que la boisson soit à la bonne température. Dans ce cas, procéder au rinçage ou appuyez sur « Passer » pour poursuivre la préparation.

Autres boissons froides à base de café :

- Sélectionner la boisson souhaitée entre « Ice » (froide) ou « Extra ice » (extra-froide) : appuyer sur « Suivant » ;
- Selon la sélection précédente, l'appareil suggère la quantité de glaçons avant de procéder à la distribution :

verser la quantité de glaçons indiquée, dans le verre (fig. 14) : puis appuyer sur « Distribuer ».

- L'appareil procède à la préparation.

La description de chacune des phases apparaît à l'écran (mouture, distribution du café).

Une fois la préparation terminée, l'appareil est prêt pour une nouvelle utilisation.

8.3 Personnalisation de la boisson

Pour distribuer les boissons à base de café avec les paramètres personnalisés, procéder de la manière suivante :

1. Appuyer sur **(+)** (C2) à la base de l'image relative au café souhaité (par exemple, fig. 15) ; l'écran affiche les paramètres qu'il est possible de personnaliser selon ses propres goûts :

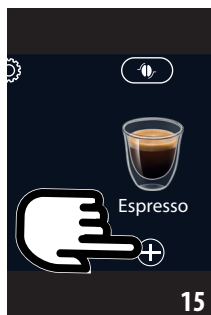

Quantité	
Intensité	

2. **Boisson café hot** : Une fois les paramètres paramétrés, appuyer sur « Distribuer » : l'appareil procède à la préparation et l'écran affiche la description de chacune des phases (mouture, distribution du café) ;

Cold Extraction Technology : Sélectionner la quantité, puis appuyez sur « Démarrer » et procédez comme suit :

- Sélectionner la boisson souhaitée entre « Ice » (froide) ou « Extra ice » (extra-froide) : appuyer sur « Suivant » ;
- Avant de distribuer, l'appareil suggère la quantité de glaçons : verser la quantité indiquée de glaçons dans le verre (fig. 14) : appuyez sur « Distribuer ».
- L'appareil procède à la préparation. L'écran affiche la description de chaque étape individuelle (broyage, préparation, distribution du café).

Nota Bene :

- Coffee Extraction Technology est un mode d'extraction lent, qui prend donc quelques minutes.

- Avant la distribution de boissons Cold Brew, vider le réservoir d'eau, le rincer et le remplir avec de l'eau potable fraîche et froide.
- Lorsque vous préparez une boisson Cold Brew immédiatement après une boisson chaude, la machine suggère un rinçage à froid pour que la boisson soit à la bonne température. Dans ce cas, procéder au rinçage ou appuyez sur « Passer » pour poursuivre la préparation.

Autres boissons froides à base de café : Une fois les paramètres paramétrés, appuyer sur « Démarrer » puis paramétrer comme suit :

- Sélectionner la boisson souhaitée entre « Ice » (froide) ou « Extra ice » (extra-froide) : appuyer sur « Suivant » ;
 - selon la sélection précédente, l'appareil suggère la quantité de glaçons avant de procéder à la distribution : verser la quantité de glaçons indiquée, dans le verre (fig. 14) puis appuyer sur « Distribuer ».
 - L'appareil procède à la préparation et l'écran affiche la description de chaque phase (mouture, distribution du café).
3. À la fin de la préparation, appuyer sur « Enregistrer » pour enregistrer les nouveaux paramètres ou sur « Annuler » pour conserver les paramètres précédents.

Nota Bene :

S'ils ont été enregistrés, les nouveaux paramètres restent en mémoire SEULEMENT dans le profil sélectionné.

4. Appuyer sur « X » pour revenir à la page d'accueil (C). L'appareil est prêt pour une nouvelle utilisation.

8.4 Préparation de la boisson en utilisant du café prémoulu

Important !

- Ne jamais introduire le café prémoulu quand la machine est éteinte, pour éviter qu'il ne se répande à l'intérieur de la machine et qu'il ne la salisse. Dans ce cas, la machine pourrait s'abîmer.
- Ne jamais introduire plus d'une cuillère-doseuse rase (D2), l'intérieur de la machine pourrait se salir ou l'entonnoir (A4) pourrait se boucher.

L'utilisation du café prémoulu, ne permet pas de préparer plus d'une tasse de café à la fois.

- En préparant le café **Long** : à la moitié de la préparation, quand l'appareil le demande, verser une dose rase de café prémoulu et appuyer sur « Ok ».
- Les boissons **Doppio+**, **2x Espresso**, **Carafe Café**, **Capuccino+** et **boissons Cold Brew** ne peuvent pas être préparées en utilisant le prémoulu.

1. Appuyer sur **(+)** (C2) à la base de l'image relative au café souhaité (par exemple, Espresso, fig. 15) : l'écran affiche

les paramètres qu'il est possible de personnaliser selon ses propres goûts ;

2. Sélectionner la quantité et le café prémoulu  ;
3. Appuyer sur « Distribuer » ;
4. Soulever le couvercle de l'entonnoir pour café prémoulu, s'assurer que l'entonnoir (A4) n'est pas obturé puis verser une dose (D2) rase de café prémoulu (fig. 16) : appuyer sur « OK » pour procéder à la distribution

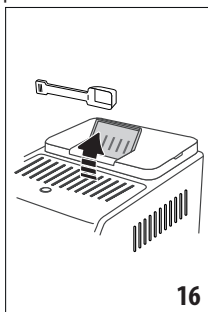

5. L'appareil procède à la distribution et l'écran affiche la description de chaque phase (chauffage de l'eau, distribution du café).

Une fois la préparation terminée, l'appareil est prêt pour une nouvelle utilisation.

8.5 Bean Adapt Technology & Espresso SOUL

Un expert du café à portée de main qui, en quelques passages, vous permet d'optimiser l'extraction du café et le résultat en tasse.

La technologie intelligente vous guide dans le réglage de la machine en fonction des grains de café utilisés : du degré de mouture à l'extraction, chaque étape sera réglée de manière à obtenir le meilleur du grain de café.

Télécharger et ouvrir l'app Coffee Link pour en savoir plus.

Une fois les paramètres mémorisés dans la section « Bean Adapt Technology » de l'app dans la page d'accueil (C), il est possible d'utiliser la boisson « Espresso SOUL » (C1).

Pour préparer le café espresso, suivre donc les indications du § 8.2 Boissons à base de café à sélection directe".

Nota Bene ::

Il est possible de modifier la quantité de la recette « Espresso SOUL » comme indiqué au § 8.3 Personnalisation de la boisson».

8.6 Indications générales pour la préparation de boissons au café

- La quantité d'eau au-dessus du niveau 1 garantit la distribution complète de la plupart des boissons. En remplissant toujours au-dessus du niveau 1, la machine est en mesure

d'estimer la quantité d'eau dont elle dispose pour distribuer les boissons.

- Pendant que la machine prépare du café, il est possible d'arrêter la distribution à tout moment en appuyant sur « Stop » ou « Annuler ».
- Une fois la préparation terminée, si l'on souhaite augmenter la quantité de café, il suffit d'appuyer sur « Extra » : après avoir atteint la quantité souhaitée, appuyer sur « Stop » ou « Annuler ».
- Pendant l'utilisation, des messages s'afficheront sur l'écran (« Remplir le réservoir d'eau froide jusqu'au Niveau MAX », etc.) dont la signification est indiquée au chapitre «20. Messages affichés sur l'écran».
- **Cold Extraction Technology** : en cas de préparation de boissons Cold Brew, il est conseillé de remplir le réservoir d'eau avec de l'eau potable fraîche et froide.
- Si le café sort au goutte-à-goutte ou est trop liquide avec peu de crème ou est trop froid, consulter le tutoriel sur le réglage de la mouture (voir § "6.4 Réglage mouture") et le chapitre "21. Résolution des problèmes".
- Si le mode « Économie d'énergie » est activé, la distribution du premier café pourrait demander quelques secondes d'attente.

8.7 Conseils pour un café plus chaud

Pour obtenir un café plus chaud il est conseillé de :

- effectuer un rinçage avant de distribuer le café (§ 8.1 Préparer la machine pour les boissons à base de café) ;
- chauffer les tasses avec de l'eau chaude (utiliser la fonction eau chaude, voir chapitre "10. Préparer de l'eau chaude et du thé chaud") ;
- augmenter la température du café (§ "6.5 Température café").

8.8 Carafe café /carafe Cold Brew

Carafe Coffee et Carafe Cold Brew sont deux boissons à déguster ensemble ; Carafe café, à base de café espresso, est une boisson légère et équilibrée avec une fine couche de crème ; Caraffa Cold Brew est une boisson à base de cold brew pour un moment rafraîchissant à partager.

Accessoire en option sur certains modèles :	
	Carafe (capacité 1 litre)
	Type : DLSC021
	EAN : 8004399333642

Pour distribuer la boisson, procéder comme suit :

1. Appuyer, directement depuis la page d'accueil (C) sur l'image de la boisson souhaitée (C1) ;
2. Sélectionner le nombre de tasses à préparer et l'arôme souhaité ;

Nombre de tasses	Nombre de moutures	Quantité totale (ml)*	
		Carafe café	Carafe Cold Brew
2	2	250	240
3	3	375	360
4	4	500	480
5	5	625	600
6	6	750	720

* Les quantités indiquées sont approximatives et peuvent varier selon le type de café.

- Appuyer sur « Démarrer » pour passer à la phase suivante ;
- Carafe café (Hot) :**
 - Remplir le réservoir d'eau (A23) et le réservoir à grains (A2) comme indiqué sur l'écran (Fig. 17).

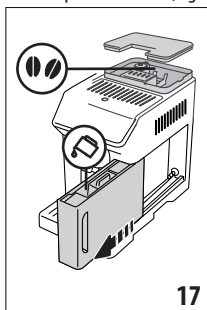

- Une fois que vous êtes sûr que la quantité d'eau et de café est suffisante pour la préparation, appuyez sur « Suivant » ;

Carafe Cold Brew :

Nota Bene :

Avant la distribution de boissons Cold Brew, vider le réservoir d'eau, le rincer et le remplir avec de l'eau potable fraîche et froide.

- Sélectionner l'intensité souhaitée : « Original » ou « Intenso », puis appuyer sur « Suivant » ;
 - Remplir le réservoir d'eau (A23) et le réservoir à grains (A2) comme indiqué sur l'écran (fig. 17).
 - Une fois que vous êtes certain qu'il y a suffisamment d'eau et de grains, appuyez sur « Suivant » ;
- Positionner la carafe (D8) sous la buse à café (A7). Appuyer sur « Distribuer » ;
 - L'appareil procède à la préparation avec un nombre de moutures adapté au nombre de tasses à préparer et l'écran affiche la description de chacune des phases (mouture, distribution du café).

Nota Bene :

« Annuler » ou « Stop » : appuyer dessus si l'on souhaite interrompre complètement la préparation et revenir à la page d'accueil.

- À la fin de la préparation, appuyer sur « Enregistrer » pour enregistrer les nouveaux paramètres ou sur « Annuler » pour conserver les paramètres précédents.
- Appuyer sur « X » pour revenir à la page d'accueil (C). L'appareil est prêt pour une nouvelle utilisation.

Nota Bene :

S'ils ont été enregistrés, les nouveaux paramètres restent en mémoire SEULEMENT dans le profil sélectionné.

CONSIGNES DE SÉCURITÉ :

Après avoir préparé la carafe de café (Hot), laisser refroidir la machine pendant 5 minutes avant de préparer une autre boisson. Risque de surchauffe !

8.9 Nettoyage de la carafe café

Il est recommandé de rincer la carafe (D8) après chaque utilisation à l'eau chaude en utilisant du liquide vaisselle doux.

Rincer ensuite soigneusement avec de l'eau chaude pour éliminer tout résidu de liquide vaisselle.

La carafe à café peut être lavée au lave-vaisselle.

9. PRÉPARATION DES BOISSONS À BASE DE LAIT



9.1 Préparation des carafes à lait (E et F)

Nota Bene :

Pour éviter d'obtenir un lait avec peu de mousse ou avec de grosses bulles, toujours nettoyer les carafes à lait comme décrit dans les paragraphes suivants «9.6 Nettoyage des carafes à lait après chaque utilisation» et «15.10 Nettoyage des carafes à lait (E) et (F)».

9.2 Quel lait utiliser ?

La qualité de la mousse peut varier en fonction de :

- la température du lait ou de la boisson végétale (pour de meilleurs résultats, toujours utiliser du lait ou des boissons végétales à la température de réfrigérateur, 5°C) ;
- type de lait ou boisson végétale ;
- marque utilisée ;
- ingrédients et valeurs nutritives.

Lait de vache		
Entier (matières grasses >3,5%)	✓	✗
Demi-écrémé (matières grasses entre 1,5 et 1,8%)		✗
Écrémé (matières grasses < 0,5%)		✓
Boissons végétales		
Soja	✓	✓
Amande	✓	✓
Avoine	✓	✓

9.3 Remplir et accrocher les carafes à lait

1. Soulever le couvercle (E1) ou (F1) (fig. 18) ;

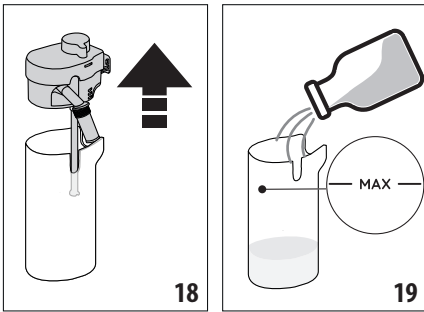

2. Remplir le récipient à lait (E2) ou (F2) avec une quantité suffisante de lait, sans dépasser le niveau MAX indiqué sur le récipient (Fig. 19) ;
3. S'assurer que le tube plongeur du lait (E6) ou (F6) est bien inséré dans le logement prévu au fond du couvercle de la carafe à lait (fig. 20) ;

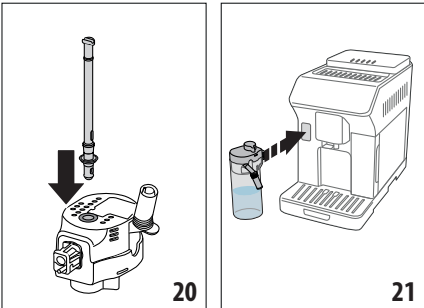

4. Remettre le couvercle sur la carafe à lait ;





5. Poussez la carafe à fond dans le connecteur (A8) (fig. 21). La machine émet un signal sonore (si la fonction est active) ;
6. Placer une tasse suffisamment grande sous les becs à café (A7) et sous le mousseur à lait (E5) ou (F5). Seule la buse à lait peut être rallongée (E5) moyennant la rallonge ;
7. Sélectionner la boisson souhaitée comme indiqué aux paragraphes suivants.

Nota Bene :

Si le mode « Économie d'énergie » est activé (voir § "6.9 Général"), la préparation de la boisson pourrait demander quelques secondes d'attente.

9.4 Régler la quantité de mousse

En tournant le bouton de réglage de la mousse (E3) ou (F3) , on sélectionne la quantité de mousse de lait qui sera distribuée pendant la préparation des boissons à base de lait.

Position du bouton	Conseillé pour...		
	Hot	 Cold	Cold
 MIN mousse	<ul style="list-style-type: none"> • Caffelatte • Lait Chaud (non mousseux) 	--	<ul style="list-style-type: none"> • Caffelatte
 MOY mousse	<ul style="list-style-type: none"> • Latte Macchiato • Flat White • Cortado 	<ul style="list-style-type: none"> • Cold Brew Lait 	<ul style="list-style-type: none"> • Latte Macchiato • Flat White
 MAX mousse	<ul style="list-style-type: none"> • Cappuccino • Cappuccino Mix • Espresso Macchiato • Cappuccino + Lait Chaud (Mousseux) 	<ul style="list-style-type: none"> • Cold Brew Cappuccino 	<ul style="list-style-type: none"> • Cappuccino • Cappuccino Mix • Lait Froid (Mousseux)

9.5 Préparer les boissons à base de lait

Appuyer, directement depuis la page d'accueil (C) sur l'image de la boisson souhaitée (C1).

Comme pour les boissons à base de café, il est possible d'obtenir une boisson personnalisée en appuyant sur le symbole  (C2) à la base de l'image sur la page d'accueil.

9.6 Nettoyage des carafes à lait après chaque utilisation

Après chaque distribution de boissons à base de lait, la machine demande d'exécuter la fonction CLEAN pour nettoyer le couvercle de la carafe à lait (E1) ou (F1). Pour lancer le nettoyage procéder de la manière suivante :

1. Laisser la carafe à lait en place dans la machine (il n'est pas nécessaire de vider la carafe à lait) ;
2. Placer une tasse ou un autre récipient sous la buse à lait (E5) ou (F5) (fig. 22) ;

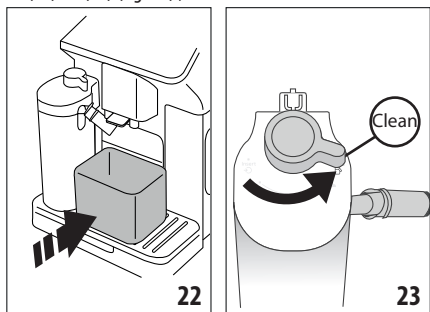

3. Tourner le bouton de réglage mousse/nettoyage (E3) ou (F3) sur « Clean » (fig. 23) : de l'eau chaude et de la vapeur sortiront de la buse à lait. Le nettoyage s'interrompt automatiquement ;
4. Remettre le bouton de réglage sur l'une des sélections de la mousse ;



Pour faire plusieurs préparations à la suite :

- Pour procéder aux préparations suivantes, quand le message apparaît pour la fonction « Clean », appuyer sur « Annuler ». Procéder au nettoyage de la carafe à lait après la dernière préparation.

Une fois les préparations terminées, la carafe à lait est vide ou le lait n'est pas suffisant pour d'autres recettes

- Après avoir effectué le nettoyage avec la fonction « Clean », démonter la carafe à lait et nettoyer tous les composants conformément à la procédure indiquée au § "15.10 Nettoyage des carafes à lait (E) et (F)"

Une fois les préparations terminées, il reste encore suffisamment de lait dans la carafe pour d'autres recettes

- Après avoir effectué le nettoyage avec la fonction « Clean », retirer la carafe à lait et la ranger immédiatement dans le réfrigérateur. La carafe « HOT »  peut être conservée au réfrigérateur pendant 2 jours au maximum, et la carafe « COOL »  pendant un jour au maximum : procédez ensuite au nettoyage de tous les composants selon la procédure indiquée au § "15.10 Nettoyage des carafes à lait (E) et (F)".

Attention :

Si la carafe à lait reste hors du réfrigérateur pendant plus de **30 minutes**, démonter et nettoyer tous les composants conformément à la procédure indiquée au § «15.10 Nettoyage des carafes à lait (E) et (F)».

Notes générales après la préparation des boissons à base de lait :

- Si le nettoyage n'est pas effectué, sur la page d'accueil, le symbole  s'affiche pour rappeler qu'il est nécessaire de procéder au nettoyage de la carafe à lait.
- Dans certains cas, pour effectuer le nettoyage, il faut attendre que la machine se réchauffe.
- Pour obtenir un nettoyage correct, attendre la fin de la fonction CLEAN. La fonction est automatique. Celle-ci ne doit pas être arrêtée quand elle est en cours.

10. PRÉPARER DE L'EAU CHAUDE ET DU THÉ CHAUD

10.1 Préparation de la machine

1. Monter la buse d'eau chaude (D6) sur la machine (fig. 5) ;
2. Placer une tasse sous la buse ;

Si on utilise des verres hauts :

- soulever la porte (A17) (fig. 24) et mettre le verre dans le compartiment (A16) ;
- tourner la buse d'eau (fig. 25).

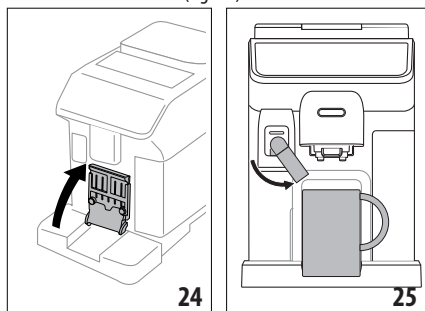

10.2 Distribution de thé chaud

1. Appuyer, directement depuis la page d'accueil (C) l'image correspondant au thé (C1) ;
2. Régler la quantité et la température ;
3. Appuyer sur « Distribuer » : la distribution commence et s'arrête automatiquement.

Nota Bene :

- Il est possible d'arrêter la distribution en appuyant sur « Stop » ou sur « Annuler ».
- Dès que vous avez terminé la distribution, si vous souhaitez augmenter la quantité, appuyer sur « Extra ». Une fois la quantité souhaitée atteinte, appuyez sur « Stop » ou « Annuler ».

10.3 Distribution de l'eau chaude

Sélection directe :

1. Appuyer, directement depuis la page d'accueil (C) l'image correspondant à l'eau chaude (C1): l'écoulement commence et s'interrompt automatiquement.

Personnalisation de la quantité :

1. Appuyez (+) (C2) sur la base de l'image d'eau chaude : l'écran affiche la longueur à sélectionner ;
2. Appuyer sur « Distribuer » : la distribution commence et s'arrête automatiquement.

Nota Bene :

- Il est possible d'arrêter la distribution en appuyant sur « Stop » ou sur « Annuler ».
- Dès que vous avez terminé la distribution, si vous souhaitez augmenter la quantité, appuyez sur « Extra ». Une fois la quantité souhaitée atteinte, appuyez sur « Stop » ou « Annuler ».

11. BOISSONS FAVORITES (PRÉFÉRÉES)

Pour chaque profil, il est possible de créer un répertoire des boissons préférées. Procéder de la manière suivante :

1. Appuyer sur (+) (C2) à la base de l'image correspondant à la boisson que l'on souhaite inclure dans le répertoire

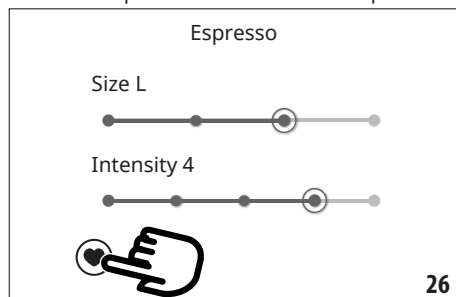

2. Sélectionner le cœur (fig. 26) :
 3. Appuyer sur « X » pour revenir à la page d'accueil (C).
- Maintenant, la boisson est incluse dans le répertoire et est accessible en appuyant sur Favorites (B4) dans le panneau de commande (B).

Nota Bene :

Les boissons du répertoire peuvent être classées :

1. Appuyer sur  ;
2. Sélectionner la boisson à déplacer ;
3. Utiliser les flèches pour modifier l'ordre des boissons ;
4. Appuyer sur « X » jusqu'à retourner à la page d'accueil (C).

12. PRÉPARATION DES BOISSONS « TO GO »

« To Go » est une fonction qui convient à ceux qui souhaitent créer une boisson personnalisée à emmener avec soi.

Accessoire en option sur certains modèles :

	Mug de voyage (Capacité 473 ml/ 160 mm H)
	Type : DLSC073
	EAN : 8004399024083

1. Préparer la machine avec les accessoires nécessaires à la préparation que l'on souhaite (E, F) ;
2. Soulever le volet (A17) (fig. 24) et placer le mug de voyage dans le compartiment respectif(A16) (fig. 27) ;

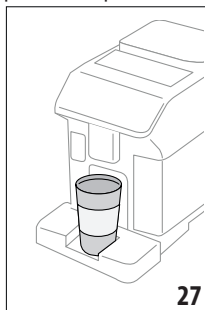

3. Appuyer sur « To go » (B2) ;

La première fois que la fonction est utilisée :

- Appuyer sur « Démarrer » ;
 - Appuyer sur  permet d'afficher les informations relatives aux quantités correspondant aux dimensions de la mug de voyage ;
 - Sélectionner la taille de la mug de voyage qu'on utilise (Piccolo, Medio, Grande) puis appuyer sur « Suivant » ;
 - La machine informe l'utilisateur qu'à la fin de la préparation, il est possible de régler la quantité pour mémoriser la capacité exacte de la mug. Appuyer sur « Suivant ».
4. Sélectionner le type de boisson souhaitée (Hot (B3) ou Cold (B1)) ;
 5. Faire défiler les boissons sur la page d'accueil (C) jusqu'à ce que la boisson souhaitée soit affichée : sélectionner la boisson et personnaliser les paramètres proposés par la machine. Procéder à la distribution ;
 6. À la fin de la distribution, il est possible de corriger la quantité distribuée afin que la prochaine préparation soit adaptée au mug de voyage utilisé.

Nota Bene :

- Lorsque l'on utilise un mug différent de celui utilisé précédemment, il est conseillé de rester à proximité de la machine pour vérifier la quantité de boisson distribuée.
- S'ils ont été enregistrés, les nouveaux paramètres restent en mémoire SEULEMENT dans le profil sélectionné.

- Pour maintenir la température des boissons chaudes, il est recommandé de préchauffer le mug de voyage avec de l'eau chaude.
- L'utilisation du mug de voyage est uniquement recommandée pour les boissons sur la page d'accueil.
- Si vous voulez utiliser un mug de voyage autre que celui fourni, gardez à l'esprit qu'il doit avoir une hauteur maximale de 16 cm.

Attention

- Avant de visser le couvercle, ouvrir le clapet de fermeture pour relâcher la pression ;
- **Recettes utilisant du lait** : à la fin de la préparation, nettoyer la carafe à lait (voir § "9.6 Nettoyage des carafes à lait après chaque utilisation").
- L'utilisation est conseillée pour un max de 2 heures : une fois ce temps écoulé, vider et nettoyer comme indiqué au paragraphe suivant.
- Pour plus d'informations, consulter la notice jointe à la mug de voyage.

12.1 Nettoyage de la mug de voyage après chaque usage



Pour des raisons d'hygiène, on recommande de nettoyer le mug de voyage (D9) après chaque usage. Ne pas utiliser de matériaux abrasifs qui pourraient endommager la surface du gobelet.

Procéder de la manière suivante :

1. Dévisser le couvercle et rincer le récipient et le couvercle à l'eau potable chaude (40 °C).
2. Laisser tremper les composants dans de l'eau chaude (40°C) avec du liquide vaisselle pendant au moins 30 minutes. Ne pas utiliser de liquides vaisselle parfumés.
3. Nettoyer l'intérieur du gobelet et le couvercle à l'aide d'une éponge propre et de liquide vaisselle en éliminant la saleté visible.
4. Rincer tous les composants à l'eau chaude et potable (40°C).
5. Essuyer tous les composants à l'aide d'un torchon propre et sec ou avec du papier absorbant, puis réassembler.
6. Laver le couvercle au lave-vaisselle une fois par semaine. Le récipient en métal ne doit pas être lavé au lave-vaisselle.

13. FONCTION « my » (uniquement boissons « Hot »)

Avec la fonction « my », il est possible de personnaliser les boissons comme suit :

1. S'assurer que le profil (C6) pour lequel on souhaite personnaliser la boisson est actif ;
2. Appuyer sur  (C2) à la base de l'image relative à la boisson souhaitée ;
3. Appuyer sur  ;

4. Appuyer sur « Démarrer » et suivre la procédure guidée ;
5. Si la boisson le prévoit, sélectionner l'Arôme souhaité et appuyer sur « Suivant » ;
6. Appuyer sur « Distribuer » pour lancer la distribution ;
7. Appuyer sur « Stop » lorsqu'on atteint la quantité souhaitée dans la tasse.
8. Si le résultat en tasse est celui souhaité, appuyer sur « Enregistrer » pour enregistrer ou sur « Annuler » pour conserver les paramètres précédents.
9. Appuyer sur « X » pour revenir à la page d'accueil.

L'appareil retourne à la page d'accueil (C).

Nota Bene :

- S'ils ont été enregistrés, les nouveaux paramètres restent en mémoire SEULEMENT dans le profil sélectionné.
- En personnalisant une boisson monodose (1 tasse) on personnalise automatiquement aussi sa boisson double dose (2 tasses) et la machine affiche le message « Valeurs enregistrées pour 1 et 2 tasses » ;
- Il est possible de quitter la programmation à tout moment en appuyant sur « X » : les valeurs ne seront pas enregistrées.
- Une fois la boisson personnalisée, à l'intérieur des paramètres, on voit s'afficher « Réinitialiser » (sous l'image) et « my » (parmi les sélections de la quantité). Appuyer sur « Réinitialiser » pour ramener les paramètres de la boisson aux valeurs d'usine.

Tableau quantités boissons		
Boisson	Quantité standard	Quantité programmable
ESPRESSO	40 ml	20-180 ml
2X ESPRESSO	40 ml + 40 ml	20-180 ml + 20-180 ml
CAFÉ	180 ml	100-240 ml
LONG	160 ml	115-250 ml
DOPPIO+	120 ml	80-180 ml
AMERICANO	150 ml	70-480 ml
THÉ	150 ml	20-420 ml
EAU CHAUDE	250 ml	20-420 ml

14. SÉLECTIONNER LE PROPRE PROFIL

Il est possible de mémoriser des différents profils, dont chacun est associé à une icône spécifique.

Dans chaque profil, les personnalisations des boissons sont gardées en mémoire et l'ordre d'affichage des boissons dépend de la fréquence de sélection.

Pour sélectionner un profil procéder de la manière suivante :

1. Sur la page d'accueil (C), appuyer sur le profil actuellement utilisé (C6) : la liste des profils sélectionnables s'affichera ;

2. Sélectionner donc le profil souhaité.

Nota Bene :

- Une fois la sélection effectuée, les couleurs des barres présentes dans les paramètres boisson seront de la même couleur que le profil ;
- Il est possible de renommer le propre profil ;
- Pour personnaliser l'icône du profil, consulter le § "6.7 Créez et modifiez des profils".

15. NETTOYAGE



15.1 Nettoyage de la machine

Les pièces suivantes de la machine doivent être nettoyées périodiquement :

- le circuit interne de la machine ;
- le tiroir à marc de café (A10) ;
- l'égouttoir (A15) et la grille de l'égouttoir (A14) ;
- le réservoir d'eau (A23) ;
- la buse à café (A7) ;
- l'entonnoir pour l'introduction du café pré-moulu (A4) ;
- l'infuseur extractible (A6), accessible après avoir ouvert le volet de service (A5) ;
- les carafes à lait (E) et (F)
- la carafe à café (D8) (voir § "8.9 Nettoyage de la carafe café") ;
- le mug de voyage (D9) (voir § "12.1 Nettoyage de la mug de voyage après chaque usage").

Attention !

- Pour le nettoyage de la machine, ne pas utiliser de solvants, de nettoyeurs abrasifs ou de l'alcool. Avec les super-automatiques De'Longhi, il n'est pas nécessaire d'utiliser d'adjuvants chimiques pour le nettoyage de la machine.
- Ne pas utiliser d'objets métalliques pour retirer les incrustations ou les dépôts de café car ils pourraient rayer les surfaces en métal ou en plastique.

lavables dans le lave-vaisselle 	uniquement lavage à la main 
tiroir à marc de café (A10)	support du tiroir à marc de café (A11)
égouttoir (A15)	plateau d'appui pour tasses (A13)
support de la grille de porte (A19)	grille de porte (A18)
grille de l'égouttoir (A14)	réservoir d'eau (A23)
carafe à lait « Hot »	infuseur extractible (A6)
carafe à lait « Cold » (F)	

15.2 Nettoyage du circuit interne de la machine

Pour des périodes d'inutilisation supérieures à 3 voire 4 jours il est vivement recommandé, avant d'utiliser la machine, de l'allumer et d'effectuer 2 à 3 rinçages en sélectionnant la fonction « Rinçage » (§ «8.1 Préparer la machine pour les boissons à base de café»).

Nota Bene :

Il est tout à fait normal, après avoir effectué cette opération, de trouver de l'eau dans le tiroir à marc de café (A10).

15.3 Nettoyage du tiroir à marc de café

Quand, sur l'écran « Videz le tiroir à marc » s'affiche, il est nécessaire de le vider et de le nettoyer. Tant que le tiroir à marc (A10) n'est pas nettoyé, la machine ne peut pas faire de café. Au cas où 72 heures se seraient écoulées depuis la première préparation effectuée, l'appareil signale la nécessité de vider le tiroir même s'il n'est pas plein, (pour que le décompte des 72 heures soit effectué correctement, la machine ne doit jamais être débranchée du secteur).

Attention ! Risque de brûlures

Si l'on prépare à la suite plusieurs boissons à base de lait, le plateau métallique d'appui des tasses (A13) devient chaud. Il faut attendre qu'il refroidisse avant de le toucher, et le prendre uniquement par l'avant.

Pour effectuer le nettoyage (lorsque la machine est allumée) :

1. Extraire l'égouttoir (A15) et le tiroir à marc (A10) (fig. 28) ;

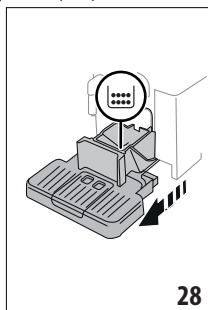

2. Vider et nettoyer soigneusement l'égouttoir et le bac récupérateur de marc en veillant à éliminer tous les résidus pouvant se déposer sur le fond : le pinceau fourni (D5) est doté d'une spatule adaptée à cette opération.
3. Remettre en place l'égouttoir, la grille et le tiroir à marc de café.

Attention !

Pour extraire l'égouttoir, il est obligatoire de toujours vider le tiroir à marc de café même s'il est peu rempli. Si cette opération n'est pas effectuée, lors de la préparation des cafés suivants, le tiroir à marc de café peut se remplir plus que prévu et obstruer la machine.

15.4 Nettoyage de l'égouttoir et de la grille égouttoir

Attention !

L'égouttoir (A15) est doté d'un flotteur (A20) (rouge) qui indique le niveau d'eau présent (fig. 29).

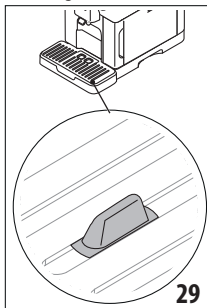

Avant que ce flotteur ne commence à dépasser du plateau d'appui pour les tasses (A13), il faut vider l'égouttoir et le nettoyer, autrement l'eau peut déborder et endommager la machine, le plan d'appui ou la zone autour. Pour retirer l'égouttoir, procéder de la manière suivante :

1. Extraire l'égouttoir et le tiroir à marc de café (A10) (fig. 28) ;
2. Contrôler le bac de récupération de la condensation de couleur rouge (A12) et, s'il est plein, le vider ;
3. Retirer le plateau d'appui des tasses (A13) , la grille de l'égouttoir et le tiroir à marc et (A14) laver tous les composants ;
4. Réinsérer l'égouttoir muni de grille et du tiroir à marc de café dans la machine.

Attention !

Lors de l'extraction de l'égouttoir, il est obligatoire de toujours vider le tiroir à marc de café même s'il est peu rempli. Si cette opération n'est pas effectuée, lors de la préparation des cafés suivants, le tiroir à marc de café peut se remplir plus que prévu et obstruer la machine.

15.5 Nettoyage interne de la machine

Risque de décharges électriques !

Avant de réaliser les opérations de nettoyage des parties internes, la machine doit être éteinte (voir «5. Arrêt de l'appareil») et débranchée du secteur. Ne jamais plonger la machine dans l'eau.

1. Contrôler régulièrement (environ une fois par mois) que l'intérieur de la machine (accessible une fois l'égouttoir (A15) enlevé) n'est pas sale. Si nécessaire, éliminer les dépôts de café à l'aide du pinceau fourni (D5) et d'une éponge.
2. Aspirer tous les résidus à l'aide d'un aspirateur (fig. 30).

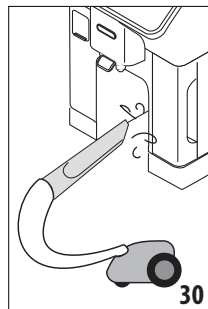

15.6 Nettoyage du réservoir d'eau

Nettoyer régulièrement (environ une fois par mois) et à chaque remplacement du filtre adoucisseur (D4) le réservoir d'eau (A23).

1. Extraire le réservoir d'eau (fig. 2), retirer le filtre adoucisseur (si présent) et le rincer à l'eau courante ;
2. Vider le réservoir d'eau et le nettoyer avec de l'eau chaude, en s'aidant, si nécessaire, d'un chiffon propre, non abrasif. Rincer soigneusement à l'eau ;
3. Remettre en place le filtre (fig. 31), remplir le réservoir avec de l'eau potable fraîche et froide jusqu'au niveau MAX (fig. 3) et remettre le réservoir en place ;

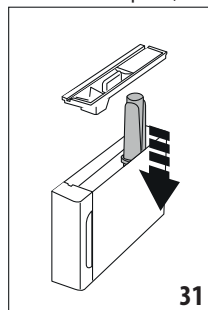

4. (uniquement si le filtre adoucisseur est en place) Distribuer 100 ml d'eau chaude pour réactiver le filtre.

15.7 Nettoyage des bords des buses à café

1. Nettoyer régulièrement la buse à café (A7) avec une éponge ou un chiffon (fig. 32) ;

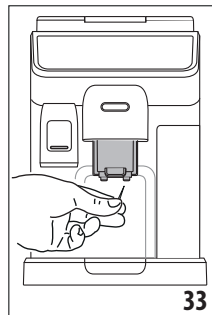
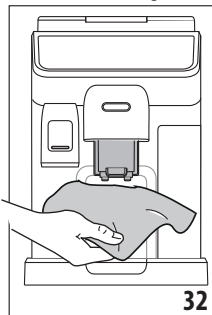

- Vérifiez que les trous de la buse à café ne sont pas obstrués. Si nécessaire, retirer les dépôts de café à l'aide d'un cure-dent (fig. 33).

15.8 Nettoyage de l'entonnoir pour l'introduction du café prémoulu

Procéder régulièrement (environ une fois par mois) au nettoyage de l'entonnoir pour l'introduction du café prémoulu (A4). Procéder de la manière suivante :

- Procéder à l'arrêt de la machine (voir chapitre «5. Arrêt de l'appareil» ;
- Ouvrir la porte de l'entonnoir ;
- Nettoyez l'entonnoir avec la brosse fournie (D5);
- Refermer le volet.

Attention !

Après le nettoyage, faire attention à ne laisser aucun accessoire dans l'entonnoir : la présence de corps étrangers dans l'entonnoir pendant le fonctionnement peut causer des dommages à la machine.

15.9 Nettoyage de l'infuseur

L'infuseur (A6) doit être nettoyé au moins une fois par mois.

Attention !

L'infuseur ne peut pas être extrait quand la machine est allumée.

- S'assurer que la machine ait effectué correctement l'arrêt (voir chapitre "5. Arrêt de l'appareil") ;
- Extraire le réservoir à eau (A23) (fig. 2) ;
- Ouvrir le volet infuseur (A5) (fig. 34) situé sur le côté droit ;

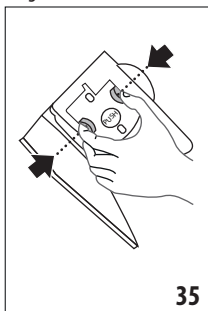
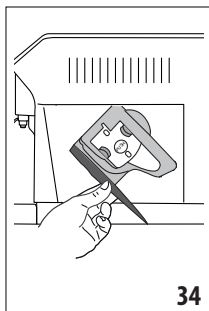

- Pousser vers l'intérieur les deux boutons de décrochage tout en tirant l'infuseur vers l'extérieur pour l'extraire (fig. 35) ;
- Plonger pendant environ 5 minutes l'infuseur dans l'eau puis le rincer sous le robinet ;

Attention !

RINCER UNIQUEMENT À L'EAU

PAS DE NETTOYANTS - PAS DE LAVE-VAISSELLE

- Nettoyer l'infuseur sans utiliser de nettoyants, il pourrait s'abîmer.
- À l'aide du pinceau (D5), nettoyer les éventuels résidus de café sur le logement de l'infuseur, visibles par le volet infuseur ;

- Après le nettoyage, remettre l'infuseur en place en l'enfilant dans le support ; puis appuyer sur l'inscription PUSH jusqu'au « clic » d'accrochage ;

Nota Bene :

Si l'infuseur est difficile à insérer, il est nécessaire (avant l'insertion) de le mettre à la bonne dimension en appuyant sur les deux leviers (fig. 36).

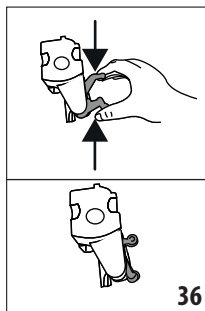

- Une fois inséré, s'assurer que les deux boutons colorés ont joué vers l'extérieur ;
- Fermer le volet infuseur ;
- Réinsérer le réservoir d'eau.

15.10 Nettoyage des carafes à lait (E) et (F)

Nettoyer la carafe à lait comme décrit ci-dessous :

- Retirer le couvercle du pot à lait (E1) ou (F1) (fig. 18) ;
- Retirer la buse à lait (E5) ou (F5), la rallonge de la buse à lait (E7) (uniquement sur la carafe hot) et le tube plongeur du lait (E6) ou (F6) (fig. 37) ;

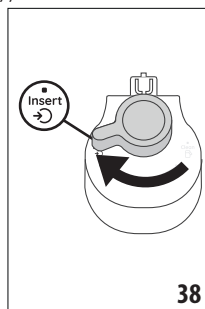
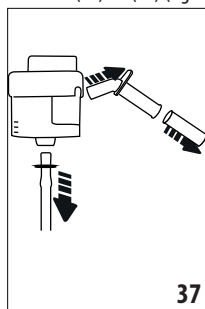

- Tourner le bouton de réglage de la mousse dans le sens des aiguilles d'une montre (E3) ou (F3) jusqu'à la position « Insert » (fig. 38) et retirez-le ;
- Tourner dans le sens inverse des aiguilles d'une montre et retirer le raccord de la carafe à lait (E4) ou (F4) (fig. 39).

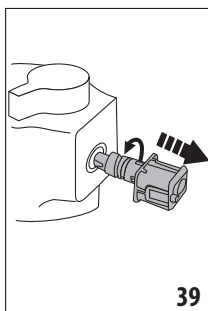

39

5. Procéder au lavage au lave-vaisselle (recommandé) ou à la main, comme indiqué ci-dessous :

- **Au lave-vaisselle** : Rincer tous les composants décrits ci-dessus et la carafe à lait à l'eau courante potable chaude (au moins 40°C) : les placer ensuite sur le panier supérieur du lave-vaisselle et lancer un programme de lavage à 50°C, par exemple ECO standard.
- **À la main** : Rincer soigneusement tous les composants et le récipient à lait à l'eau chaude du robinet (au moins 40 °C) afin d'éliminer tout résidu de lait visible, en prenant soin de faire passer l'eau par tous les trous du couvercle (fig. 40). Laisser tremper les composants dans de l'eau chaude (minimum 40 °C) avec du liquide vaisselle pendant au moins 30 minutes. Ensuite, rincer soigneusement tous les composants sous l'eau chaude du robinet comme décrit ci-dessus, en les frottant individuellement à la main.

6. Faire particulièrement attention à ce qu'il n'y ait aucun résidu de lait sur l'encoche et sur la rainure située sous le bouton (fig. 41) : éventuellement, racler le tube d'écoulement avec un cure-dents ;

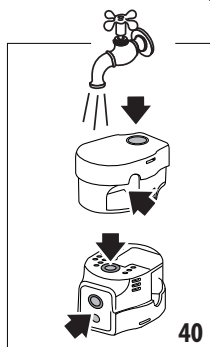

40

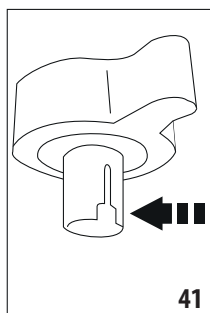

41

7. Vérifier également que le tube plongeur et le tube d'écoulement ne soient pas bouchés par des résidus de lait ;
8. Sécher tous les composants avec un chiffon sec et propre ;
9. Réassembler tous les composants du couvercle ;
10. Remettre le couvercle sur la carafe à lait.

Nota Bene :

La machine rappelle une fois par semaine qu'il est nécessaire de nettoyer soigneusement la carafe à lait en répétant la séquence de nettoyage correcte.

16. DÉTARTRAGE

Attention !

- Avant l'utilisation, lire les instructions et l'étiquette du détartrant reportées sur l'emballage du détartrant.
- Il est recommandé d'utiliser exclusivement du détartrant De'Longhi. L'utilisation de détartrants non appropriés, ainsi que le détartrage non régulièrement effectué, peut entraîner l'apparition de défauts non couverts par la garantie du producteur.
- Le détartrant peut endommager les surfaces délicates. Si le produit est renversé accidentellement, essuyer immédiatement.

Pour effectuer le détartrage	
Détartrant	Détartrant De'Longhi
Récipient	Capacité conseillée : 2 l
Temps	~50min

Détartrer la machine lorsque le message correspondant apparaît sur la page d'accueil (C) : si l'on souhaite procéder immédiatement au remplacement, appuyer sur « OK » pour exécuter les opérations à partir du point (5).

Pour remettre le détartrage à un autre moment, appuyer sur « Annuler » : sur la page d'accueil le symbole  (C4) rappelle que l'appareil a besoin d'être détartré. (Le message sera reproposé à chaque allumage).

Pour accéder au menu de détartrage :

1. Dans la page d'accueil, appuyer sur l'icône du menu paramètres (C3) ;
2. Faire défiler les pages du menu jusqu'à la rubrique « Détartrage » ;
3. Appuyer sur « Démarrer » pour accéder à la procédure de détartrage guidée ;
4. Appuyer sur « Démarrer » pour démarrer ;
5. Installer la buse d'eau (D6) (fig. 5) ;
6. Extraire et vider l'égouttoir (A15) et le tiroir à marc de café (A10) (fig. 10) : puis les réinsérer tous les deux et appuyer sur « Suivant » ;
7. Extraire le réservoir d'eau (A23), soulever le couvercle (A22) et (si inséré) enlever le filtre (D4). Vider complètement le réservoir.
8. Verser le détartrant dans le réservoir d'eau jusqu'au niveau A (correspondant à une bouteille de 100ml) présent sur le côté interne du réservoir ; ajouter ensuite de l'eau (un litre)

jusqu'au niveau B (fig. 42). Réinsérer le réservoir d'eau (avec le couvercle) et appuyer sur « Suivant » ;

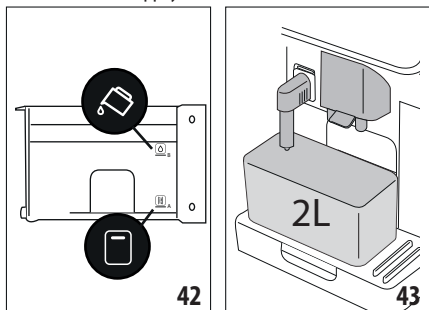

9. Positionner un récipient vide ayant une capacité minimale de 2 litres sous les buses (fig. 43). Appuyer sur « Suivant » pour lancer le programme (« Précédent » pour revenir à la page-écran précédente ou « X » pour quitter la procédure mais sans oublier d'enlever la solution détartrante du réservoir).

Attention ! Risque de brûlures

De l'eau chaude contenant des acides s'écoule des buses. Éviter tout contact avec cette solution.

10. Le programme de détartrage commence et le détartrant coule aussi bien de la buse à eau chaude que de la buse à café et effectue automatiquement toute une série de rinçages à intervalles pour éliminer les résidus de calcaire de l'intérieur de la machine ;

Après environ 40 minutes, l'appareil interrompt le détartrage ;

11. L'appareil est maintenant prêt pour un processus de rinçage avec de l'eau fraîche. Vider le récipient utilisé pour recueillir la solution détartrante, extraire le réservoir d'eau, le vider, le rincer à l'eau courante, le remplir jusqu'au niveau MAX avec de l'eau fraîche et l'insérer dans la machine (fig. 44). Appuyer sur « Suivant » ;

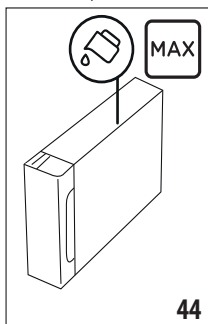

12. Après l'avoir vidé, repositionner le récipient utilisé pour récupérer la solution détartrante sous les buses et appuyer sur « Suivant » pour lancer le processus de rinçage ;

13. L'eau chaude sort de la buse d'eau chaude et de la buse de café ;
14. Lorsque l'eau dans le réservoir est finie, vider le récipient utilisé pour récupérer l'eau de rinçage ;
15. Extraire le réservoir d'eau, réinsérer, si enlevé précédemment, le filtre adoucisseur. Appuyer sur « Suivant » pour continuer ;
16. Remplir le réservoir d'eau fraîche jusqu'au niveau MAX, le réinsérer dans la machine et appuyer sur « Suivant » pour continuer ;
17. Après l'avoir vidé, replacer le récipient utilisé pour récupérer la solution détartrante sous les buses et appuyer sur « Suivant » pour lancer un autre cycle de rinçage ;
18. Lorsque l'eau dans le réservoir est finie, vider le récipient utilisé pour récupérer l'eau de rinçage, retirer, vider et réinsérer l'égouttoir et le récipient à marc, puis réinsérer ces derniers dans la machine (A15) et le tiroir à marc (A10), puis réinsérez-les dans la machine ;
19. Extraire le réservoir de l'eau, le remplir jusqu'au niveau max et le réinsérer dans la machine, puis appuyer sur « Suivant »
20. Le processus de détartrage est ainsi terminé : appuyer sur « Ok ». L'appareil effectue un chauffage rapide et, à la fin, revient à la page d'accueil.

Nota Bene :

- Si le cycle de détartrage ne se termine pas correctement (ex. coupure de courant), nous conseillons de répéter le cycle ;
- Il est tout à fait normal, après avoir effectué le détartrage, de trouver de l'eau dans le tiroir à marc de café (A10).
- L'appareil a besoin d'un troisième rinçage, si le réservoir d'eau n'a pas été rempli jusqu'au niveau MAX : ceci pour s'assurer que la solution détartrante a complètement été vidée des circuits internes de l'appareil. Avant de lancer le rinçage, se rappeler de vider l'égouttoir.

17. PROGRAMMATION DE LA DURETÉ DE L'EAU

L'alarme détartrage s'affiche après une période de fonctionnement prédéfinie qui dépend de la dureté de l'eau. Il est possible de programmer la machine en fonction de la dureté réelle de l'eau courante dans les différentes régions, rendant ainsi l'opération de détartrage moins fréquente.

17.1 Mesure de la dureté de l'eau

1. Sortir de son emballage la bande réactive « Total Hardness Test » fournie (D1) (dans le pack de bienvenue).
2. Plonger entièrement la bande réactive dans un verre d'eau pendant environ une seconde.
3. Extraire la bande de l'eau et la secouer légèrement. Après une minute, 1, 2, 3 ou 4 petits carrés rouges se forment,

en fonction de la dureté de l'eau ; chaque petit carré correspond à 1 niveau.

17.2 Réglage de la dureté de l'eau

1. Dans la page d'accueil (C), appuyer sur l'icône du menu des paramètres (C3) ;
2. Faire défiler les pages jusqu'à la rubrique « Dureté eau » ;
3. Appuyer sur « Paramétrer » ;
4. Effectuer la procédure indiquée au paragraphe précédent et relever le niveau de dureté de l'eau ;
5. Appuyer sur le rond correspondant au niveau de dureté relevé au point précédent comme spécifié dans le tableau suivant :

Total Hardness test (D1)	Dureté de l'eau
	Niveau 1
	Niveau 2
	Niveau 3
	Niveau 4

6. La machine est maintenant reprogrammée selon le nouveau réglage de la dureté de l'eau.
7. Appuyer sur « < » pour retourner au menu des paramètres.

18. FILTRE ADOUCISSEUR

Certains modèles sont dotés d'un filtre adoucisseur (D4) : si votre modèle n'en est pas doté, nous vous conseillons de l'acheter auprès des centres d'assistance agréés De'Longhi.

Pour une utilisation correcte du filtre, suivre les instructions indiquées ci-après.

18.1 Installation du filtre

1. Appuyer sur le menu paramètres (C3) ;
2. Faire défiler les pages jusqu'à la rubrique « Filtre à eau » ;
3. Appuyer sur « Ok » pour entrer dans la procédure guidée
4. Enlever le filtre de son emballage et tourner le dateur jusqu'à l'apparition des 2 prochains mois (fig. 45) ;

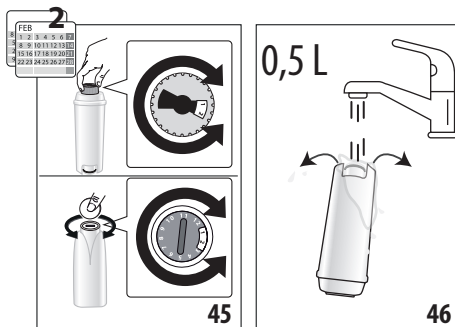

Nota Bene :

Le filtre a une durée de deux mois si l'appareil est utilisé normalement, en revanche, si la machine n'est pas utilisée tout en ayant le filtre installé, celui-ci a une durée de 3 semaines maximum.

5. Appuyer sur « Suivant » pour continuer (« Précédent » pour revenir à la page-écran précédente ; « X » pour annuler l'opération) ;
6. Pour activer le filtre, faire couler de l'eau du robinet dans l'orifice central du filtre jusqu'à ce que l'eau sorte par les ouvertures latérales pendant plus d'une minute (fig. 46). Appuyer sur « Suivant » ;

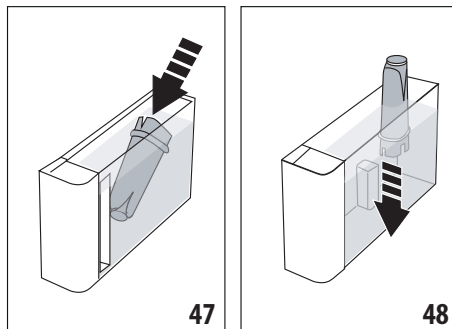

7. Extraire le réservoir d'eau (A23) de la machine (fig. 2) et le remplir d'eau ; insérer le filtre dans le réservoir d'eau en le plongeant complètement pendant une dizaine de secondes, en l'inclinant et en appuyant légèrement dessus afin de permettre aux bulles d'air de sortir (fig. 47). Appuyer sur « Suivant » ;
8. Insérez le filtre dans le logement prévu (fig. 48) et l'enfoncer à fond ; appuyer sur « Suivant » ;
9. Refermer le réservoir avec le couvercle (A22), puis le remettre en place dans la machine.
10. Insérer la buse d'eau chaude (D6). Appuyer sur « Suivant » ;
11. Placer, sous labuse d'eau chaude, un récipient vide d'une capacité minimum de 0,5 litre (fig. 6) puis appuyer sur « Suivant » pour activer le filtre ;

12. L'appareil fait couler de l'eau chaude et s'interrompt automatiquement. Appuyer sur « Ok » pour revenir à la page d'accueil ;
13. Le filtre est maintenant actif et il est possible de continuer à utiliser la machine.

18.2 Remplacement ou retrait du filtre

Remplacer le filtre (D4) quand le message correspondant s'affiche sur la page d'accueil (C) : si l'on souhaite procéder immédiatement au remplacement, appuyer sur « OK » pour exécuter les opérations à partir du point 3 du paragraphe précédent. Pour reporter le remplacement à un autre moment, appuyer sur « Annuler » : le symbole filtre s'affiche à l'écran pour rappeler qu'il est nécessaire de remplacer le filtre.

Pour le remplacement, procéder de la manière suivante :

1. Appuyer sur le menu paramètres (C3) ;
2. Faire défiler les pages jusqu'à la rubrique « Filtre à eau » : appuyer sur « OK » ;
3. Appuyer sur « Ok » pour entrer dans la procédure guidée ;
4. Extraire le réservoir d'eau (A23) et le filtre usagé.
5. Pour retirer le filtre, appuyer sur « Ok » (« Précédent » pour retourner à l'écran précédent ; « Effacer » pour annuler l'opération) ;
6. Pour remplacer le filtre, appuyez sur « Suivant » Procédez comme décrit dans le paragraphe précédent à partir du point (4).

Nota Bene :

Quand les deux mois de durée se sont écoulés (voir dateur), ou si l'appareil n'est pas utilisé pendant 3 semaines, procéder au remplacement du filtre même si la machine ne l'exige pas encore.

19. DONNÉES TECHNIQUES

Tension :	220-240 V~ 50-60 Hz max. 10 A
Puissance :	1450 W
Pression :	1,9 MPa (19 bars)
Capacité du réservoir d'eau :	1,8 l
Dimensions LxPxH :	260x450x385 mm
Longueur du cordon :	1200 mm
Poids (différent selon le modèle) :	11,2 kg
Capacité max. du bac à grains :	300 g
Bande de fréquence :	2400 - 2500 MHz
Puissance maximale de transmission	20 mW

De'Longhi se réserve le droit de varier, à tout moment, les caractéristiques techniques et esthétiques, sans pour autant altérer le fonctionnement et la qualité des produits.





19.1 Conseils pour l'économie d'énergie



- Pour réduire la consommation d'énergie après la distribution d'une ou de plusieurs boissons, retirer les carafes à lait ou les accessoires.
- Programmer l'arrêt automatique à 15 minutes (voir § «6.8 Programmer l'arrêt automatique») ;
- Activer l'économie d'énergie (voir § «6.9 Général») ;
- Quand la machine l'exige, effectuer le cycle de détartrage.

20. MESSAGES AFFICHÉS SUR L'ÉCRAN

MESSAGE AFFICHÉ	DESCRIPTION	SOLUTION
Remplir le réservoir d'eau jusqu'au niveau MAX. S'assurer de remplir au-delà du Niveau 1	La quantité d'eau dans le réservoir (A23) n'est pas suffisante.	Extraire le réservoir et le remplir avec de l'eau potable fraîche et froide au-dessus du niveau 1, le remettre dans la machine.
Je n'ai pas assez d'eau pour la boisson. Remplir le réservoir d'eau jusqu'au niveau MAX. S'assurer de remplir au-delà du Niveau 1		
Insérez le réservoir d'eau	Le réservoir (A23) n'est pas inséré correctement.	Insérer correctement le réservoir en l'enfonçant à fond.
Remplir le réservoir d'eau avec de l'eau froide. Videz l'égouttoir et le tiroir à marc	La quantité d'eau dans le réservoir n'est pas suffisante pour la préparation de la boisson et bientôt il faudra vider le tiroir à marc de café.	La machine demande d'effectuer les deux activités : de cette manière aucune autre intervention ne sera nécessaire par la suite et il sera possible de préparer plusieurs boissons à la suite sans interruptions.
Insérez le groupe infuseur	L'infuseur n'a pas été réinséré après le nettoyage (A6).	Insérer l'infuseur de la façon décrite dans le § «15.9 Nettoyage de l'infuseur»
Videz le tiroir à marc	Le tiroir à marc (A10) de café est plein.	Effectuer le nettoyage comme décrit au par. "15.3 Nettoyage du tiroir à marc de café"
Insérez le tiroir à marc et l'égouttoir	Le tiroir à marc (A10) et/ou l'égouttoir (A15) n'ont pas été insérés correctement ou ne sont pas présents.	Insérer l'égouttoir avec le tiroir à marc de café en pressant à fond.
Ajouter le café prémoulu que l'on préfère. Une dose maximum !	La préparation avec du café type prémoulu a été sélectionnée.	S'assurer que l'entonnoir (A4) n'est pas bouché, puis verser une dose rase (D2) de café prémoulu et, sur l'écran, appuyer sur « Suivant » en suivant les indications du § «8.4 Préparation de la boisson en utilisant du café prémoulu».
Remplir le réservoir à grains et appuyer sur Ok pour continuer la distribution	Le café en grains est terminé.	Remplir le réservoir à grains (A2) et appuyer sur Ok pour continuer la distribution
Insérer la buse à eau chaude	La buse (D6) n'est pas insérée correctement ou est absente.	Insérer la buse en la poussant à fond (fig. 5) : la machine émet un signal sonore (si la fonction signal sonore est active).
Insérer la carafe à lait froid/chaud	La carafe à lait (E) ou (F) n'est pas insérée correctement ou n'est pas présente.	Insérer la carafe à lait en la poussant à fond : la machine émet un signal sonore (si la fonction d'avertissement sonore est activée).
J'effectue le nettoyage. Je serai à vous dans un instant	L'appareil relève des impuretés à l'intérieur de la machine.	Attendre que l'appareil soit prêt à l'emploi et sélectionner à nouveau la boisson souhaitée. Si le problème persiste, s'adresser au Centre d'Assistance Agréé.
		→

MESSAGE AFFICHÉ	DESCRIPTION	SOLUTION
Les nouveaux paramètres n'ont pas été enregistrés	Durant la personnalisation de la boisson (voir chap. «13. Fonction « my » (uniquement boissons « Hot »)», la préparation a été interrompue volontairement en appuyant sur « X » ou une alarme s'est déclenchée.	Appuyer sur « X » pour revenir à la page d'accueil (C) pour afficher l'alarme qui a causé l'interruption. Suivre les indications relatives à l'alarme visualisée (voir chap. «20. Messages affichés sur l'écran»)
Je n'ai pas pu livrer la boisson. Réduisez l'intensité et essayez à nouveau	La mouture est trop fine et le café sort par conséquent trop lentement ou ne sort pas du tout.	Sélectionner un « Arôme » plus léger (voir «8.3 Personnalisation de la boisson»)
	En présence du filtre adoucisseur (D4) une bulle d'air a pu être relâchée à l'intérieur du circuit et en a bloqué la distribution.	Appuyer sur « Ok » et faire couler un peu d'eau (voir chap. «10. Préparer de l'eau chaude et du thé chaud» jusqu'à ce que le débit soit régulier. Si le problème persiste, enlever le filtre (voir par. «18.2 Remplacement ou retrait du filtre»)
Je n'ai pas pu livrer la boisson. Ajustez le moulin à café en augmentant 1 position à la fois	La mouture est trop fine et le café sort par conséquent trop lentement ou ne sort pas du tout.	Appuyer sur « OK » et procéder au réglage du moulin à café (voir § «6.4 Réglage mouture»).
Sélectionnez une intensité inférieure ou réduisez la quantité de café prémoulu	Trop de café a été utilisé.	Sélectionner un «Arôme» plus léger (voir «8.3 Personnalisation de la boisson») ou réduire la quantité de café prémoulu (1 dose maximum). Appuyer sur « Ok » pour revenir à la page d'accueil ou attendre que le message disparaisse.
Conservez la carafe à lait au réfrigérateur	Une préparation à base de lait a été effectuée et la carafe à lait est encore insérée dans la machine	Extraire la carafe à lait et la mettre au frigo.
La machine doit être détartrée. Appuyer sur « Ok » pour démarrer (50 min)	Indique qu'il est nécessaire de détartrer la machine.	Si l'on souhaite effectuer le détartrage, appuyer sur « Ok » et suivre la procédure guidée, sinon, appuyer sur « Effacer » : dans ce cas, le symbole  (C4) apparaît sur la page d'accueil (C) pour rappeler qu'il est nécessaire d'effectuer le détartrage (voir chap. «16. Détartrage»).
Le cycle de détartrage a été interrompu. Appuyez sur Ok pour continuer	Détartrage interrompu ou mal effectué	Appuyez sur Ok pour continuer (voir chapitre «16. Détartrage»).
Remplacez le filtre à eau. Appuyez sur OK pour démarrer	Le filtre adoucisseur (D4) est usagé.	Appuyer sur «Ok» pour remplacer le filtre, ou sur «Annuler» pour le faire à un autre moment. Suivre les instructions du chap. «18. Filtre adoucisseur».
		→

MESSAGE AFFICHÉ	DESCRIPTION	SOLUTION
Alarme générale : Consultez le mode d'emploi ou l'App Coffee Link	L'intérieur de la machine est très sale.	Nettoyer soigneusement la machine de la façon décrite dans le chap. "15. Nettoyage". Si après le nettoyage la machine affiche encore le message, contacter le service clients et/ou un Centre d'Assistance agréé
Circuit vide. Appuyer sur OK pour démarrer le remplissage	Le circuit hydraulique est vide	Appuyer sur « Ok » pour remplir le circuit : la distribution s'interrompt automatiquement. Il est normal de trouver de l'eau dans l'égouttoir (A15) après le remplissage. Si le problème persiste, vérifier que le réservoir d'eau (A23) est inséré à fond.
	Un nouveau filtre adoucisseur a été inséré (D4)	S'assurer d'avoir suivi correctement les indications pour l'insertion du nouveau filtre (par. "18.1 Installation du filtre" et "18.2 Remplacement ou retrait du filtre"). Si le problème persiste, enlever le filtre (par. "18.2 Remplacement ou retrait du filtre").
Le profil des grains de café a été modifié ! Ne pas oublier de distribuer au moins 3 cafés pour obtenir un résultat optimal dans la tasse	La machine a besoin de faire couler 3 cafés avec le nouveau café avant de permettre le réglage du Bean Adapt	Distribuer au moins 3 cafés avec le nouveau café avant de modifier le Bean Adapt
Pour une température idéale Il est conseillé de commencer par un rinçage rapide pour refroidir. Positionner un récipient de 0,2 l sous les distributeurs et appuyer sur Start.	Pour préparer une boisson « cold brew technology » après avoir préparé plusieurs boissons chaudes	Positionner un récipient sous les buses à café et appuyer sur « Start » pour effectuer un rinçage rapide à froid et refroidir le circuit de café, ou appuyez sur « Passer » pour distribuer immédiatement la boisson désirée.
Pour une température idéale Il est conseillé de commencer par un rinçage rapide pour refroidir. Positionner un récipient de 0,2 l sous les distributeurs et appuyer sur Start.	Pour préparer une boisson chaude après avoir préparé plusieurs boissons « cold brew technology »	Positionner un récipient sous les buses à café et appuyer sur « Start » pour effectuer un rinçage rapide à chaud et chauffer le circuit de café, ou appuyez sur « Passer » pour distribuer immédiatement la boisson désirée.
	Indique que l'économie d'énergie est activée.	Pour désactiver l'économie d'énergie, procéder comme décrit au par. "6.9 Général".
	Rappelle qu'il est nécessaire de détartrer la machine.	Il est nécessaire d'effectuer au plus tôt le programme de détartrage décrit dans le chapitre «16. Détartrage»
	Rappelle qu'il faut remplacer le filtre (D4)	Remplacer le filtre ou l'enlever en suivant les instructions du chap. "18. Filtre adoucisseur".
	Se rappeler qu'il est nécessaire de procéder au nettoyage de la carafe à lait (E) ou (F).	Positionner le bouton de réglage de la mousse (E3) ou (F3) sur la position CLEAN.
		→

MESSAGE AFFICHÉ	DESCRIPTION	SOLUTION
	La connectivité a été configurée dans le menu des paramètres (C3) de la machine.	Procéder à la connexion à partir de l'App Coffee Link.
	Indique que l'appareil est connecté.	Pour désactiver la connexion, procéder comme décrit au par. "6.3 Connectivité".
	La connectivité est active, mais le nuage n'est pas accessible.	Si allumée depuis peu, attendre que la machine complète l'allumage.
		Si le problème persiste, désactiver et réactiver la connexion, comme décrit au par. "6.3 Connectivité".
		Vérifier que les voyants du routeur signalent que le réseau est actif.
		Si le problème persiste encore, éteindre et rallumer la machine et le routeur domestique.

21. RÉOLUTION DES PROBLÈMES

Ci-après sont énumérés certains dysfonctionnements possibles.

Si le problème ne peut pas être résolu de la façon décrite, contacter l'Assistance Technique.

PROBLÈME	CAUSE POSSIBLE	SOLUTION
L'appareil ne s'allume pas	La fiche n'est pas branchée sur la prise.	Brancher la fiche sur la prise (fig. 1).
Le café n'est pas chaud.	Les circuits internes de la machine ont refroidi parce que 2-3 minutes se sont écoulées depuis la préparation du dernier café.	Avant de faire le café, chauffer les circuits internes par un rinçage en utilisant la fonction prévue à cet effet (voir § "8.1 Préparer la machine pour les boissons à base de café").
	La température café paramétrée est trop basse.	Régler une température de café plus élevée dans le menu des paramètres (C3) (voir § «6.5 Température café»).
	Les tasses n'ont pas été préchauffées.	Chauffer les tasses en les rinçant avec de l'eau chaude (N.B. il est possible d'utiliser la fonction eau chaude).
	Il est nécessaire de détartrer la machine	Procéder de la manière décrite au chap. "16. Détartrage". Successivement vérifier le niveau de dureté de l'eau ("17.1 Mesure de la dureté de l'eau") et vérifier que l'appareil soit programmé selon la dureté réelle ("17.2 Réglage de la dureté de l'eau").
→		

PROBLÈME	CAUSE POSSIBLE	SOLUTION
Le café est trop liquide ou n'a pas assez de crème.	Le café est moulu trop grossièrement.	Accéder au menu Paramètres (C3) et suivre les instructions pour régler la mouture. L'effet est visible uniquement après la distribution de 3 cafés (voir § "6.4 Réglage mouture").
	Le café n'est pas approprié.	Utiliser du café pour machines à café espresso.
	Le café n'est pas frais.	L'emballage du café est ouvert depuis trop longtemps et a perdu son goût.
Le café sort trop lentement ou bien au goutte à goutte.	Le café est moulu trop finement.	Accéder au menu Paramètres (C3) et suivre les instructions pour régler la mouture. L'effet est visible uniquement après la distribution de 3 cafés "6.4 Réglage mouture").
Le café ne sort pas de l'un ou des deux becs de la buse.	Les becs de la buse à café (A7) sont bouchés.	Nettoyer la buse à café à l'aide d'une éponge ou d'un cure-dents.
Le café distribué est trop liquide.	L'entonnoir (A4) est obstrué.	Nettoyer l'entonnoir à l'aide du pinceau (D5) comme décrit au § "15.8 Nettoyage de l'entonnoir pour l'introduction du café prémoulu".
La distribution des boissons est médiocre	Il n'y a pas assez d'eau dans le réservoir	Toujours remplir le réservoir au-dessus du Niveau 1.
La machine ne distribue pas le café.	La machine relève des impuretés à l'intérieur de la machine : l'écran affiche « J'effectue le nettoyage... ».	Attendre que l'appareil soit prêt à l'emploi et sélectionner à nouveau la boisson souhaitée. Si le problème persiste, s'adresser au Centre d'Assistance Agréé.
L'infuseur (A6) est impossible à extraire.	L'arrêt n'a pas été correctement effectué	Éteindre l'appareil en appuyant sur le  (A9) (voir chap. "5. Arrêt de l'appareil").
Au terme du détartrage, l'appareil a besoin d'un troisième rinçage.	Durant les deux cycles de rinçage, le réservoir (A23) n'a pas été rempli jusqu'au niveau MAX	Procéder comme requis par l'appareil, mais en vidant d'abord l'égouttoir (A15), pour éviter que l'eau ne déborde.
Le lait présente de grosses bulles ou s'échappe du mousser à lait (E5) ou (F5).	Le couvercle (E1) ou (F1) le pot à lait est sale	Nettoyer le couvercle du pot à lait de la façon décrite dans le § "15.10 Nettoyage des carafes à lait (E) et (F)".
	Le couvercle (E1) ou (F1) n'est pas assemblé correctement.	Assembler correctement tous les composants comme indiqué au par. «9.1 Préparation des carafes à lait (E et F)» et "9.4 Régler la quantité de mousse".
		→

PROBLÈME	CAUSE POSSIBLE	SOLUTION
Les bulles de lait sont trop grandes ou le lait sort par jets de la buse à lait (E5) ou (F5) il n'est pas suffisamment mousseux.	Le lait n'est pas suffisamment froid ou le type de lait n'est pas adapté à la boisson souhaitée	Pour de meilleurs résultats, assurez-vous d'utiliser le type de lait adapté à la préparation de boissons chaudes ou froides (voir section "9.2 Quel lait utiliser ?"). Utiliser les boissons à température du réfrigérateur (environ 5 °C).
	Le couvercle (E1) ou (F1) le pot à lait est sale	Nettoyer la carafe à lait comme indiqué au § "9.6 Nettoyage des carafes à lait après chaque utilisation"
	Dans la rainure située sous le bouton de réglage de la mousse (E3) ou (F3) de l'eau est présente	Extraire le bouton et le sécher correctement.
	On utilise des boissons végétales	Pour améliorer le résultat, utiliser des boissons à la température du réfrigérateur (Env. 5°C). Régler la quantité de mousse comme indiqué au par. "9.4 Régler la quantité de mousse"
Le plateau range-tasses (A13) est chaud.	Plusieurs boissons ont été préparées à la suite	
Après le nettoyage, il n'est pas possible de mettre en place l'égouttoir dans la machine	Le bac de récupération de la condensation (A12) n'est pas positionné correctement	Vérifier que le bac de récupération de la condensation est installé correctement
La machine n'est pas utilisée et émet des bruits ou des petits nuages de vapeur	La machine est prête à l'emploi ou a été éteinte depuis peu et des gouttes de condensation tombent à l'intérieur du vaporisateur encore chaud	Ce phénomène fait partie du fonctionnement normal de l'appareil ; pour limiter le phénomène, vider l'égouttoir.
L'appareil émet des nuages de vapeur par l'égouttoir (A15) et/ou il y a de l'eau sur le plan où est placé l'appareil.	Après le nettoyage, la grille de l'égouttoir n'a pas été remise à sa place (A14)	Remettre la grille égouttoir à sa place
La quantité de boisson To go (à emporter) est trop importante ou elle déborde de la mug de voyage	La quantité sélectionnée n'est pas appropriée	Sélectionner une quantité inférieure (Medio \overline{M} ou Piccolo \overline{P})
		Régler la quantité en fonction de la mug pour avoir une distribution correcte à la préparation suivante
La boisson To Go est médiocre	La quantité sélectionnée n'est pas appropriée	Sélectionner une quantité plus importante (Medio \overline{M} ou Grande \overline{G})
		Régler la quantité en fonction de la mug pour avoir une distribution correcte à la préparation suivante
La mug d voyage n'entre pas dans la machine	Le volet du compartiment pour mugs de voyage (A17) est fermée et/ou la buse à café (A7) est abaissée	Ouvrir la porte et/ou relever la buse à café
		→

PROBLÈME	CAUSE POSSIBLE	SOLUTION
L'app ne fonctionne pas	Dysfonctionnement de l'app	Fermer et redémarrer l'app
L'app signale un problème sur la machine qui n'existe pas	Les données entre machine et app ne sont pas synchronisées	Désactiver et réactiver la connectivité (par. "6.3 Connectivité")

Register Now 
www.delonghi.com/register

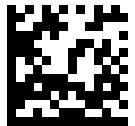

57132C7851